

Каталог

2023 / 2024

Тротуарная плитка и элементы благоустройства



## СОДЕРЖАНИЕ

<b>О КОМПАНИИ</b> .....	2	Трапеция .....	124
Вступительное слово .....	2	Трилистник .....	128
О компании / заводы .....	4	Тактильные плиты .....	132
<b>КОЛЛЕКЦИИ</b> .....	18	<b>ИНВИТО</b> .....	136
Стандарт .....	20	<b>БОРДЮРЫ И ЛОТКИ</b> .....	142
Гранит .....	22	Бордюры .....	144
Искусственный камень .....	24	Лотки .....	148
Листопад® .....	26	<b>ОБЛИЦОВОЧНЫЕ МАТЕРИАЛЫ</b> .....	150
Стоунмикс® .....	28	Декоративный облицовочный блок .....	152
Стоунвуд® .....	30	Кирпич лицевой .....	158
<b>ФОРМЫ</b> .....	32	<b>ЛАНДШАФТНЫЕ ЭЛЕМЕНТЫ</b> .....	162
Группы эксплуатации по ГОСТ 17608-2017 .....	34	Вазоны .....	164
S-форма .....	38	Палисады .....	168
Антаря .....	42	Плиты и ступени .....	172
Антик .....	48	Декоративные ступени .....	174
Газонная решетка .....	58	Скамьи и урны .....	178
Грандо .....	62	Малые архитектурные формы .....	182
Квадрат .....	66	<b>ПОЛЕЗНАЯ ИНФОРМАЦИЯ</b> .....	186
Прямоугольник .....	74	Укладка тротуарной плитки .....	186
Классико .....	82	Дилерская сеть и офисы продаж .....	188
Мюнхен .....	90	Контакты .....	190
Оригами .....	94		
Паркет .....	102		
Ромб .....	108		
Скошенный шестиугольник .....	110		
Старый город .....	112		
Стоунвуд .....	118		



Компания «Выбор» — федеральный производитель тротуарной плитки и элементов благоустройства в стране.

Наше производство не стоит на месте. У компании «Выбор» уже накоплен богатый опыт, однако мы продолжаем совершенствовать технологии, уделяя особое внимание качеству продукции. Это позволяет нам предоставлять официальную гарантию на продукцию под брендом «Выбор» на 10 лет. Наша миссия — улучшать качество жизни, совершенствуя среду обитания.

Работаете вы с ландшафтным дизайнером или занимаетесь проектом самостоятельно — в ассортиментной линейке нашей продукции вы найдете все, что поможет воплотить ваши идеи.

Новороссийск  
Краснодар  
Курганинск

Санкт-Петербург

Москва

Казань

Объем нашей продукции составляет 14% от всего рынка тротуарных плит на территории России, и эта цифра продолжает расти. На собственных заводах компании производится более 4500 видов тротуарных плит и элементов благоустройства. Ежегодный объем выпуска составляет 4 млн квадратных метров продукции, а дилерская сеть охватывает 62 региона России.

Продукция компании «Выбор» считается одной из лучших в стране по ряду причин:

- оснащенность каждого завода компании новейшим автоматизированным оборудованием;
- собственные аттестованные лаборатории и отделы контроля качества, позволяющие отслеживать качество продукции на каждом этапе производства;
- использование в фактурном слое изделий натуральных природных камней;
- применение высококачественных пигментов.

Продукция компании «Выбор» производится методом полусухого вибропрессования. Такая технология имеет неоспоримые достоинства при производстве бетонных изделий:

- точная геометрическая форма продукции;

- равномерные стыки и простота укладки тротуарных плит;
- высокая производительность оборудования;
- большая степень уплотнения используемой бетонной смеси, в результате чего выпускаемые изделия обладают высокими техническими характеристиками и долгим эксплуатационным сроком.

«Выбор» — прогрессивная компания. Мы стремимся к развитию технологий и созданию инновационного производства. Именно на нашем заводе в Новороссийске впервые в России была внедрена технология гидрообработки гранитного фактурного слоя, которая позволяет обнажить лицевую поверхность плитки, открывая естественную красоту природного камня.

Тротуарные плиты «Выбор» стали победителями Всероссийского конкурса «100 лучших товаров России» в 2022 году. Высокое качество продукции официально отметили как на краевом, так и на федеральном уровне. «Выбор» неоднократно становился его лауреатом и в предыдущие годы.



Красноярск





# 2002

ЗАПУСК ПРОИЗВОДСТВА

## НОВОРОССИЙСК

### ПРОИЗВОДИТЕЛЬНОСТЬ ЗАВОДА В СУТКИ

Тротуарная плитка: 3 000 м<sup>2</sup>

Камень бетонный бортовой  
дорожный: 8 000 шт.

Камень бетонный бортовой  
тротуарный: 16 000 шт.

Строительный блок: 20 000 шт.

*Наш завод в Новороссийске производит тротуарную плитку и элементы городской среды способом полусухого вибропрессования и снабжен автоматизированной немецкой линией HESS. Именно на этом заводе впервые в России была внедрена технология гидрообработки гранитного фактурного слоя, благодаря которой продукция по уровню качества не уступает лучшим европейским аналогам.*





# 2006

ЗАПУСК ПРОИЗВОДСТВА

## КРАСНОДАР

### ПРОИЗВОДИТЕЛЬНОСТЬ ЗАВОДА В СУТКИ

Тротуарная плитка: 3 500 м<sup>2</sup>

Камень бетонный бортовой  
дорожный: 9 000 шт.

Камень бетонный бортовой  
тротуарный: 25 000 шт.

*Краснодарский завод, расположенный в пгт. Афипский, производит тротуарные плиты и элементы городской среды методом полусухого вибропрессования. Оснащен современной скоростной линией HESS MultiMat RH-2000-2 SVA с усовершенствованным программным обеспечением и бетонным узлом от BHS Sonthofen GMBH высокой мощности.*





# 2011

ЗАПУСК ПРОИЗВОДСТВА

## КУРГАНИНСК

### ПРОИЗВОДИТЕЛЬНОСТЬ ЗАВОДА В СУТКИ

Тротуарная плитка: 3 500 м<sup>2</sup>

Камень бетонный бортовой  
дорожный: 9 000 шт.

Камень бетонный бортовой  
тротуарный: 24 000 шт.

Строительный блок: 24 000 шт.

*Производственные ресурсы, размещенные в городе Курганинске, включают в себя: завод по производству элементов городской среды и стеновых ограждений способом полусухого вибропрессования, оснащенный линией HESS MultiMat RH 2000-3; дробильно-сортировочную фабрику по производству кубовидного щебня высокой прочности; плавучий грейферный земснаряд RONT Bagger; растворобетонный узел.*





# 2014

ЗАПУСК ПРОИЗВОДСТВА

## МОСКВА

### ПРОИЗВОДИТЕЛЬНОСТЬ ЗАВОДА В СУТКИ

Тротуарная плитка: 3 500 м<sup>2</sup>

Камень бетонный бортовой  
дорожный: 9 000 шт.

Камень бетонный бортовой  
тротуарный: 24 000 шт.

*Завод изготавливает тротуарную плитку и элементы благоустройства методом полусухого вибропрессования на автоматизированной линии немецкой компании Masa.*





# 2018

ЗАПУСК ПРОИЗВОДСТВА

## КРАСНОЯРСК

### ПРОИЗВОДИТЕЛЬНОСТЬ ЗАВОДА В СУТКИ

Тротуарная плитка: 3 300 м<sup>2</sup>

Камень бетонный бортовой  
дорожный: 9 000 шт.

Камень бетонный бортовой  
тротуарный: 20 000 шт.

*Завод, расположенный в г. Сосновоборске Красноярского края, производит тротуарные плиты и элементы городской среды способом полусухого вибропрессования. Оснащен автоматизированной линией немецкой компании HESS. Это единственное предприятие в регионе, оснащенное столь мощными и современными производственными ресурсами.*





# 2021

ЗАПУСК ПРОИЗВОДСТВА

## САНКТ- ПЕТЕРБУРГ

### ПРОИЗВОДИТЕЛЬНОСТЬ ЗАВОДА В СУТКИ

Тротуарная плитка: 3 300 м<sup>2</sup>

Камень бетонный бортовой  
дорожный: 9 600 шт.

Камень бетонный бортовой  
тротуарный: 28 600 шт.

Строительный блок: 55 000 шт.

*Завод, расположенный в г. Колпино, Санкт-Петербург, производит тротуарные плиты, бортовой камень и стеновые бетонные блоки методом полусухого вибропрессования. Оснащен автоматизированной технологической линией HESS Multimat-2000RH. Единственное предприятие в составе ГК «Выбор», которое обладает большим опытом производства терминального камня, применяемого для мощения портов и других особо нагруженных территорий.*





# 2022

ЗАПУСК ПРОИЗВОДСТВА

## КАЗАНЬ

### ПРОИЗВОДИТЕЛЬНОСТЬ ЗАВОДА В СУТКИ

Тротуарная плитка: 3 500 м<sup>2</sup>

Камень бетонный бортовой  
дорожный: 9 000 шт.

Камень бетонный бортовой  
тротуарный: 25 000 шт.

*Завод, построенный в 2022 году, расположен в Зеленодольском районе Республики Татарстан. На заводе производится тротуарная плитка и бортовой камень методом полусухого вибропрессования. Оснащен современным оборудованием, в том числе скоростной линией HESS MultiMat RH-2000 высокой мощности.*



# КОЛЛЕКЦИИ

Представляем вашему вниманию коллекции бетонных изделий, производимых компанией «Выбор». Созданные по принципу сочетания фактур и цветов, коллекции объединили в себе лучшие образцы нашей продукции. В каталоге представлены разнообразные цвета, фактуры, формы тротуарной плитки и других элементов благоустройства, объединенные общим знаком качества производителя. Мы уверены, что вы найдете все, что необходимо для благоустройства вашего объекта, и непременно останетесь довольны качеством продукции.



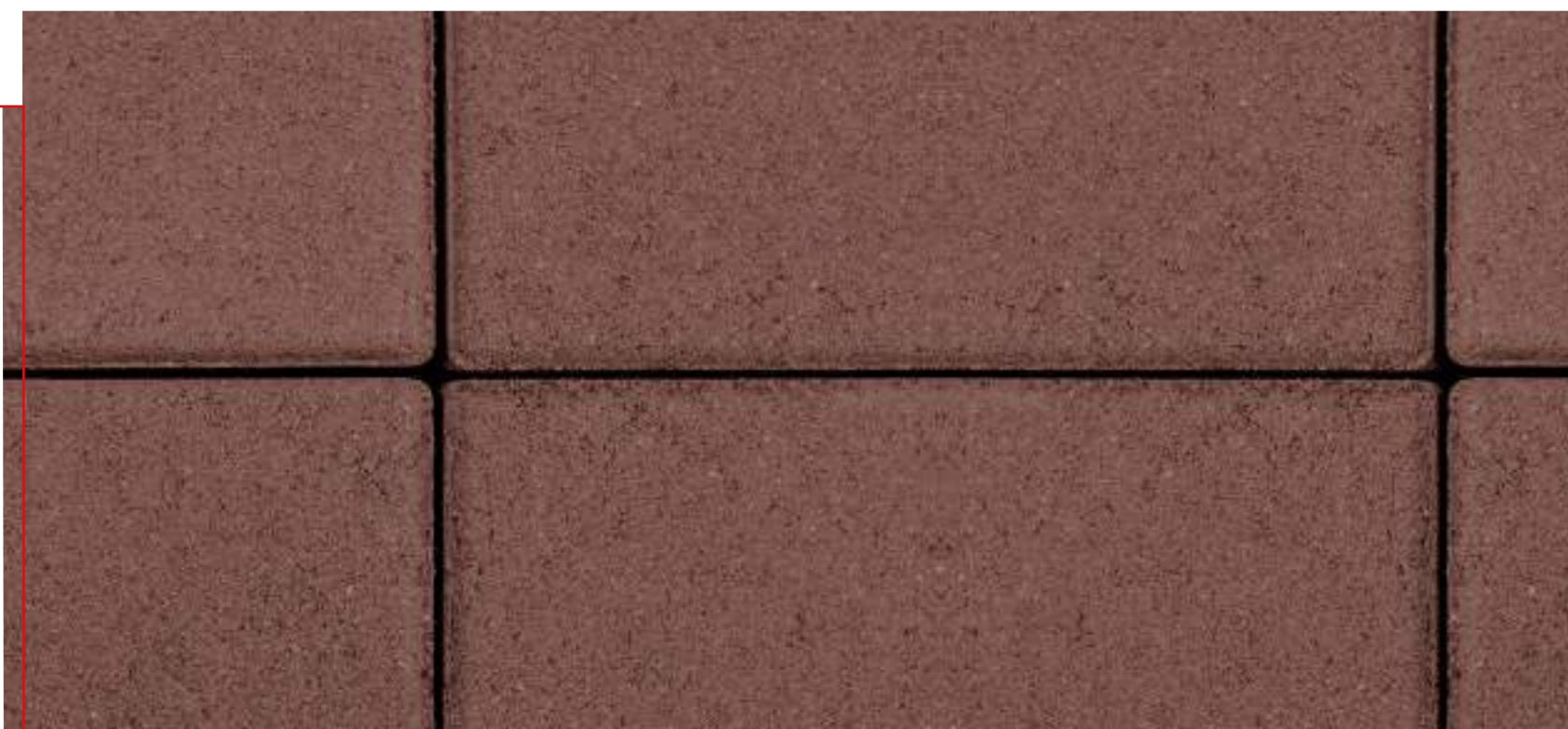

## СТАНДАРТ

Коллекция «Стандарт» станет оптимальным ландшафтным решением для ценителей простоты и элегантности. Поклонникам минимализма и четких геометрических форм стоит обратить внимание на благородство и лаконичность изделий базовых позиций нашего ассортимента.

Бетонные изделия коллекции «Стандарт» — это элегантная простота в обустройстве вашей территории, в которой сочетаются высокие качественные характеристики и прекрасная эстетика. Вы по достоинству оцените однородную фактуру тротуарной плитки, которая выгодно передает всю

палитру натуральных цветов. Весь ассортимент изделий представлен в моноцвете на гладком лицевом слое.

10 лет

Гарантия — обязательный атрибут серьезного партнерства. Мы ручаемся, что в течение десяти лет качественные показатели тротуарной плитки, производимой компанией «Выбор», будут стабильны, и даем на это официальную гарантию.



Белый



Желтый



Оранжевый



Красный



Коричневый



Зеленый



Синий



Серый



Черный





## ГРАНИТ

*Бетонные изделия с гранитным фактурным слоем понравятся любителям ярких поверхностей. Натуральная гранитная крошка в лицевом слое изделия наделяет плитку роскошным блеском и приятной шероховатостью.*

Тротуарная плитка и бетонные изделия коллекции «Гранит» — это универсальное решение для благоустройства любой территории. Многообразие фигурных элементов мощения, а также большой выбор цветовых решений позволят дать простор фантазии и поддержат любой заданный стиль в

ландшафтном дизайне вашего объекта. В коллекции вы найдете множество интересных и актуальных идей для благоустройства приусадебной территории, частных дворов или более обширных площадей. Коллекция «Гранит» — это красота и долговечность вашего ландшафта.



*Гранитный фактурный слой бетонных изделий имеет массу преимуществ: гранитная крошка экологична, безопасна и обеспечивает отличное сцепление с поверхностями при понижении температуры воздуха и выпадении осадков.*



Белый



Желтый



Оранжевый



Красный



Коричневый



Зеленый



Синий



Серый



Черный



Красный с черным



Желтый с черным



Серый с черным





## ИСКУССТВЕННЫЙ КАМЕНЬ

Коллекция идеально подойдет поклонникам природной красоты. Благородная мощь искусственного камня подчеркнет естественное очарование любого ландшафта, не нарушая магическую привлекательность окружающей среды.

Тротуарные плиты из коллекции «Искусственный камень» станут идеальным выбором для благоустройства вашей территории благодаря удачному сочетанию размера и фактуры, а также натуральной цветовой гамме. Плиты и декоративные облицовочные блоки данной коллекции имеют поверхность, имитирующую цвет и фактуру природного камня. Для придания лицевому

слою продукции приятной бархатистой фактуры мы используем специально подобранный гранитный песок, и это является отличительной особенностью данных тротуарных плит и других бетонных изделий.



Мы довели технологию производства плит этой коллекции до совершенства. Благодаря этому вы имеете возможность обустроить территорию бетонными изделиями, имитирующими природный камень, максимально достоверно.



Базальт



Шунгит



Габбро



Доломит



Степняк

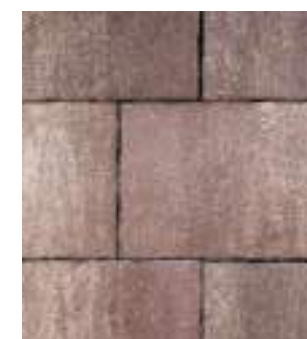

Плитняк



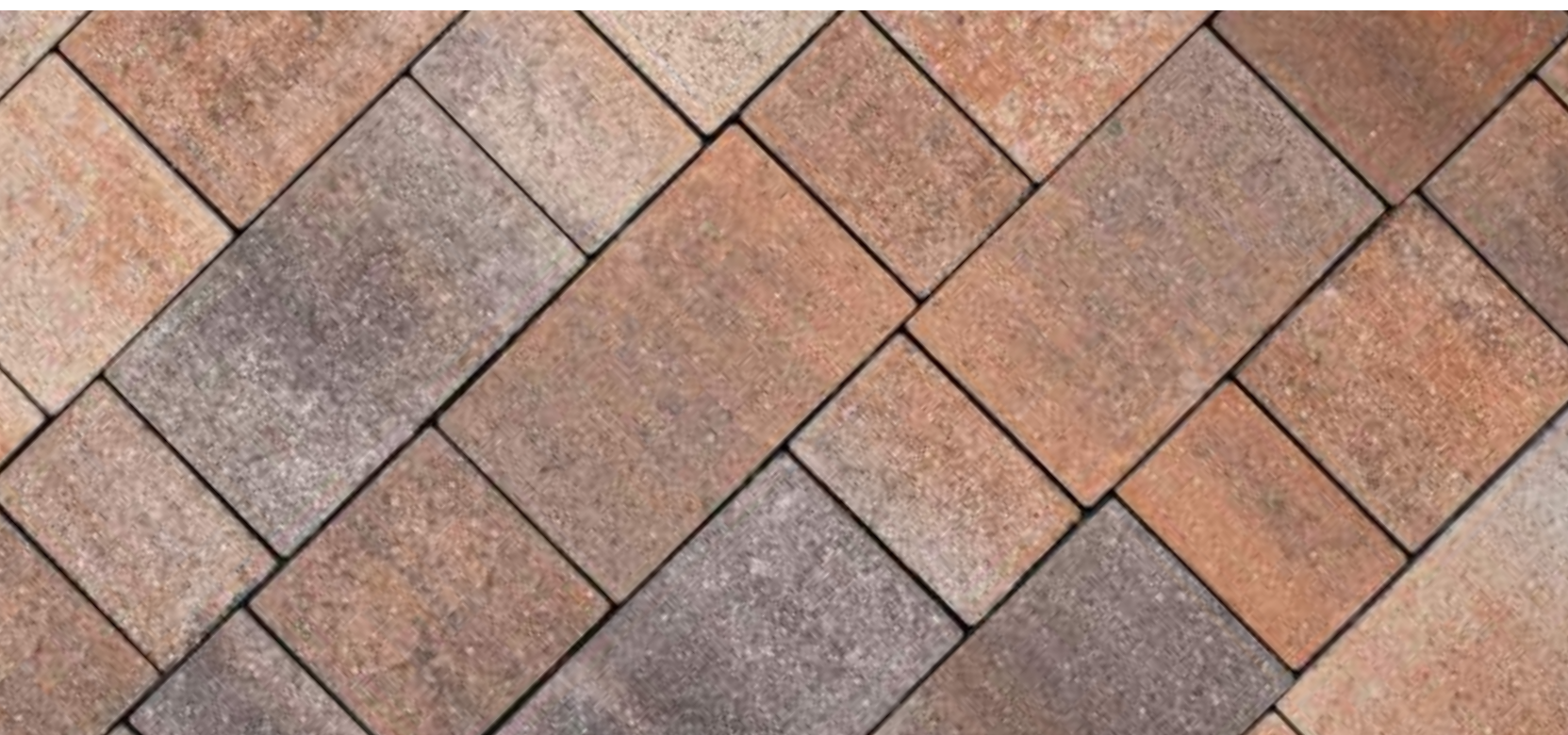

## ЛИСТОПАД®

Неповторимый дизайн элементов благоустройства коллекции «Листопад®» создаст атмосферу теплого осеннего сада на вашей территории. Коллекция из года в год не теряет своей популярности и остается на высшей ступени в сфере ландшафтного дизайна.

Глубокие янтарные, яркие оранжевые и приглушенные желтые, спокойные серые и теплые коричневые оттенки заняли свою нишу в оригинальном цветовом решении фактуры этой коллекции. Именно благодаря смешению нескольких оттенков плитка приобретает цветовую гамму осенних листьев и неповторимо сверкает в лучах солнца.

Такая продукция будет стильно и гармонично смотреться как на частном участке, так и в городской среде. Предлагаем обратить внимание на другие элементы благоустройства коллекции «Листопад®» и дополнить ваш дизайн, например, декоративным облицовочным блоком.



Особенностью плитки из коллекции «Листопад®» является плавный переход от светлых к более темным оттенкам. Благодаря такому эффекту можно наслаждаться игрой красок на городской площади или приусадебном участке.



Янтарь



Каир



Саванна



Клинкер



Осень



Арабская ночь



Мустанг



Хаски



Старый замок



Песчаник



Мокко



Клен



Шелковица



Антрацит





## СТОУНМИКС®

*Благоустройство вашей территории требует современного подхода, хочется чего-то необычного? Коллекция «Стоунмикс®» поставит яркий акцент в ландшафтном дизайне вашего участка.*

Необыкновенная зернистая фактура и мерцающий блеск делают «Стоунмикс®» беспримысленным вариантом благоустройства любых территорий: плитка с этой фактурой отлично смотрится как в частных дворах, так и на городских площадях. Позвольте себе немного экспрессии и воплотите ваши самые смелые дизайнерские идеи! Плитка и бордюры из этой коллекции смотрятся свежо и интересно, в каком бы стиле ни

был выполнен дизайн-проект. Блеск натуральных камней в гармоничном сочетании всех элементов мощения территории — залог долговечного и эстетически привлекательного благоустройства. «Стоунмикс®» дословно переводится как «смешение камней». И действительно, фактурный слой плиток этой коллекции представляет собой сочетание натуральных камней, грани которых формируют лицевой слой и



*Качественный состав «Стоунмикс®» — секрет нашего производства. Однако мы с гордостью говорим о том, что палитру фактурного слоя «Стоунмикс®» формируют цвета исключительно натуральных камней.*



Белый

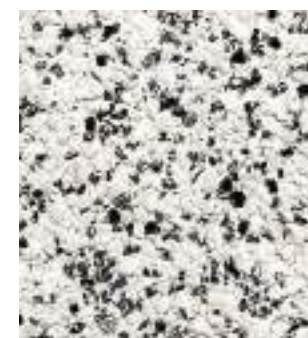

Белый с черным



Кремовый с черным



Черный

насыщенный цвет тротуарной плитки. Как в природе натуральный камень не имеет однородного окраса, так и в нашей коллекции цвет тротуарных плит может отличаться от партии к партии. За неоднородность цвета природного камня отвечают

вкрапления различных минералов. В верхнем фактурном слое тротуарных плит и других бетонных изделий из коллекции «Стоунмикс®» также будет различаться количество вкраплений разных цветов.



Малахит





## СТОУНВУД®

Коллекция плит «Стоунвуд®» сочетает в себе долговечность камня и красоту натурального дерева. Такие тротуарные плиты смотрятся изысканно и аристократично, они идеально впишутся практически в любое оформление.

Отличительной особенностью коллекции являются уникальные визуально-тактильные характеристики. Для «Стоунвуда®» характерна бархатистая, приятная для хождения босиком поверхность с привлекательной фактурой дерева. Теперь не

нужно жертвовать эстетикой, чтобы обеспечить долгий срок эксплуатации изделий. Естественную красоту материалов подчеркивает натуральная цветовая гамма продукции, в коллекции представлены четыре цвета: платан, кедр, орех и венге.



Название «Стоунвуд®» переводится как «каменное дерево», поэтому такие изделия будут уместны и в дизайн-проектах с преобладанием каменных элементов, и на территориях, оформленных в экостиле.



Кедр



Венге



Платан



Орех



## ФОРМЫ

Каждый проект благоустройства уникален и должен быть реализован с максимальной точностью и вниманием к деталям. Широкий ассортимент форм тротуарной плитки компании «Выбор» дарит простор для фантазии самых смелых дизайнеров. Ассортимент точно впечатлит того, кто мечтает сделать свой проект красивым и запоминающимся. В этом разделе каталога представлены лучшие образцы форм продукции от любимых классических до изящных и оригинальных.



## ГРУППЫ ЭКСПЛУАТАЦИИ ПЛИТ БЕТОННЫХ ТРОТУАРНЫХ ПО ГОСТ 17608-2017

<b>ГРУППА А</b>	Тротуары улиц местного значения, пешеходные и садово-парковые дорожки, газоны, придомовые территории частных строений (без заезда легкового и грузового транспорта), эксплуатируемые кровли зданий и сооружений.
<b>ГРУППА Б</b>	Тротуары магистральных улиц, пешеходные площади и посадочные площадки общественного транспорта, велосипедные дорожки.
<b>ГРУППА В</b>	Дороги с малоинтенсивным движением (внутриквартальные проезды) и площади, территории стоянок легкового автотранспорта, территории АЗС.
<b>ГРУППА Г</b>	Зоны высокой нагрузки (территории для стоянок грузового автотранспорта, порты и доки).

## ГРУППЫ ПЛИТ

	ХАРАКТЕРИСТИКА	ГРУППА А	ГРУППА Б	ГРУППА В	ГРУППА Г
<b>01</b>	Класс бетона по прочности на сжатие, не менее	B22,5	B25	B30	B40
<b>02</b>	Класс бетона по прочности на растяжение при изгибе, не менее	Btb3,2	Btb3,6	Btb4,0	Btb4,4
<b>03</b>	Марка по истираемости, не более	G3	G2	G1	G1
<b>04</b>	Минимальная толщина изделий, мм	40*	60*	80*	100*
<b>05</b>	Соотношение габаритов (Д/Т)**, не более	—	12*	4*	2*

\*для изделий из тяжелого бетона с расчетным армированием конструкции данные показатели имеют рекомендательный характер.

\*\*Д/Т - соотношение «длина/толщина».



ФОРМА	ГЕОМЕТРИЯ	ГРУППА А	ГРУППА Б	ГРУППА В	ГРУППА Г
«S-форма»	В.3.Ф.10 (смешанная)			*	**
Антара	Б.1.АН.6 (смешанная)		*		
Антик	А.3.А.4 (смешанная)	*			
Антик	Б.3.А.6 (смешанная)		*		
Газонная решетка	Б.1.ГР.8		*		
Грандо	Б.9.Фсм.6 (смешанная)		*		
Квадрат	А.2.К.4 (200х200х40)	*			
Квадрат	А.3.К.4 (100х100х40)	*			
Квадрат	Б.1.К.6 (300х300х60)		*		
Квадрат	Б.1.К.8 (300х300х80)		*	*	
Квадрат	Б.2.К.6 (200х200х60)		*		
Квадрат	Б.3.К.6 (100х100х60)		*		
Квадрат	В.3.К.8 (100х100х80)		*	*	
Квадрат	Б.5.К.6 (500х500х60)		*		
Квадрат	Б.6.К.6 (400х400х60)		*		
Квадрат	Б.6.К.8 (400х400х80)		*		
Квадрат	Б.7.К.8 (600х600х80)		*		
Квадрат	В.1.К.10 (300х300х100)		*	*	
Классико	А.1.КО.4 (смешанная)	*			
Классико	Б.1.КО.6 (смешанная)		*		
Классико	Б.1.КО.6 М (смешанная)		*		
Классико	Б.2.КО.6 (круг)		*		
Мюнхен	Б.2.Фсм.6 (смешанная)		*		
Оригами	Б.4.Фсм.8 (смешанная)		*		
Паркет	Б.16.Псм.8 (смешанная)		*		
Паркет	Б.4.П.6 (180х60х60)		*		
Паркет	Б.9.Псм.8 (смешанная)		*		
Прямоугольник	А.2.П.4 (200х100х40)	*			
Прямоугольник	Б.1.П.6 (300х200х60)		*		
Прямоугольник	Б.1.П.8 (300х200х80)		*	**	
Прямоугольник	Б.10.П.8 (300х50х80)		*	*	
Прямоугольник	Б.12.П.8 (750х250х80)		*		
Прямоугольник	Б.14.П.8 (750х500х80)		*		
Прямоугольник	Б.15.П.8 (900х300х80)		*		
Прямоугольник	Б.17.П.8 (500х250х80)		*		
Прямоугольник	Б.2.П.6 (200х100х60)		*		

\*\* Спецзаказ

ФОРМА	ГЕОМЕТРИЯ	ГРУППА А	ГРУППА Б	ГРУППА В	ГРУППА Г
Прямоугольник	Б.2.П.8 (200х100х80)		*	**	
Прямоугольник	Б.3.П.6 (240х120х60)		*		
Прямоугольник	Б.5.П.6 (600х300х60)		*		
Прямоугольник	Б.5.П.8 (600х300х80)		*		
Прямоугольник	Б.6.П.8 (600х200х80)		*		
Прямоугольник	Б.8.П.8 (360х80х80)		*		
Прямоугольник	В.11.П.10 (400х100х100)			*	
Прямоугольник	В.2.П.10 (200х100х100)			*	**
Прямоугольник	Б.5.П.10 (600х300х100)		*		
Ромб	Б.1.Р.8 (200х200х80)		*	*	
Скошенный шестиугольник	Б.1.ШГ.6 (100х100х100х60)		*		
Старый город	А.1.Фсм.4 (смешанная)	*			
Старый город	Б.1.Фсм.6 (смешанная)		*		
Старый город	Б.1.Фсм.8 (смешанная)		*	*	
Стоунвуд	Б.7.Псм.6 (смешанная)		*		
Тактильная плита	Б.1.КТ.6 (300х300х60)		*		
Тактильная плита	Б.5.КТ.6 (500х500х60)		*		
Трапеция	Б.1.Т.6 (400х200х200х200х60)		*		
Трилистник	Г.7.Ф.10 (197х197х197х100)			*	*

\*\* Спецзаказ



## S-ФОРМА

Тротуарная плитка S-формы идеально сочетает в себе высокую технологичность и оригинальный дизайн. Материал необычной формы сразу обращает на себя внимание окружающих. Такие элементы позволяют реализовывать самые смелые проекты, при этом гарантируют высокие качественные характеристики мощения.

Плиты S-формы отличаются от других прочным замковым соединением, благодаря которому исключена возможность сдвига элементов относительно друг друга. Размер и фактура продукции подобраны идеально, что позволяет использовать их для мощения участков с постоянным движением транспорта, даже большегрузного. Плиты S-формы доступны в коллекции «Стандарт», наибольшей популярностью пользуется благородный серый цвет.



### ВАРИАНТ СХЕМЫ УКЛАДКИ

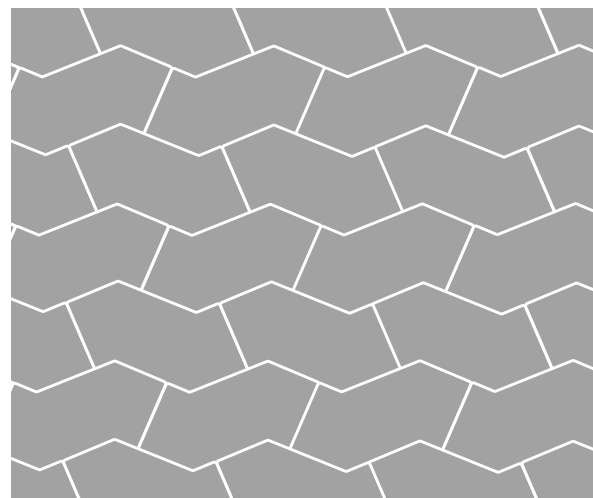

**В.3.Ф.10**  
комплект из двух  
камней

ТОЛЩИНА: 100 мм



172x94 мм



172x94 мм

### ТЕХНИЧЕСКИЕ ХАРАКТЕРИСТИКИ:

Класс бетона изделий по прочности на сжатие ..... В30  
Марка бетона по морозостойкости ..... F<sub>200</sub>  
Водопоглощение ..... не более 6%  
Марка по истираемости ..... G1

**ГОСТ 17608-2017**





1



2

1, 2 «Гранит» / Серый. Коммерческий объект



## АНТАРА

*Взгляните на обустройство территории через призму естественной красоты. Тротуарные плиты «Антара», представленные в коллекции «Искусственный камень», — достойное предложение для вашего объекта.*

«Антара» — это тротуарные плиты с выраженным рельефным рисунком, уникальным для каждого элемента. Один комплект состоит из шести бетонных изделий разной величины. Рельефный узор поверхности делает ее идеальной для устройства покрытий садово-парковых и пешеходных дорожек, внутренних дворов частных домовладений и других территорий. Цветовая гамма коллекции «Искусственный камень» достойна особого внимания. Оттенки натуральных камней с плавными цветовыми переходами придадут изящество, благородство и неповторимость вашему участку.



### ВАРИАНТ СХЕМЫ УКЛАДКИ

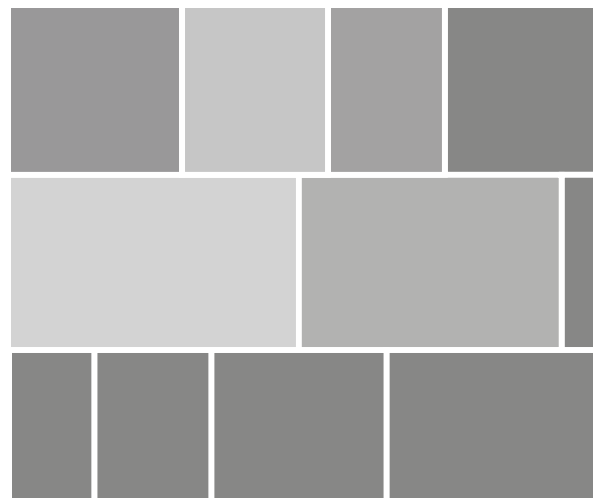

#### Б.1.АН.6 комплект из шести камней

ТОЛЩИНА: 60 мм



300x200 мм



300x250 мм



300x300 мм



400x300 мм



450x300 мм



500x300 мм

### ТЕХНИЧЕСКИЕ ХАРАКТЕРИСТИКИ:

Класс бетона изделий по прочности на сжатие ..... В25

Марка бетона по морозостойкости ..... F<sub>2</sub>200

Водопоглощение ..... не более 6%

Марка по истираемости ..... G1

**ГОСТ 17608-2017**









1. «Искусственный камень» / Доломит. Частная резиденция
2. «Искусственный камень» / Базальт. Пляж, Сочи



## АНТИК

*Почувствуйте романтику и таинство старины, отойдя от строгой геометрии форм. «Антик» — тротуарная плитка, напоминающая нам о древней культуре: именно этот вид продукции мы ассоциируем с античной роскошью.*

«Антик» — одна из самых необычных форм, производимых нашей компанией. Фигурные элементы мощения «Антик» имеют оригинальную трапециевидную форму и волнистый край, они представлены в комплекте из пяти камней различной величины. Благоустройство территории тротуарной плиткой «Антик» — неиссякаемый источник вдохновения. Комбинируйте цвета и проектируйте оригинальные плиточные рисунки на участке или наслаждайтесь укладкой, выполненной в античном стиле. Область применения тротуарной плитки «Антик» очень широка: садовые зоны, дорожки на приусадебных участках, территории внутренних дворинов.



### ВАРИАНТ СХЕМЫ УКЛАДКИ

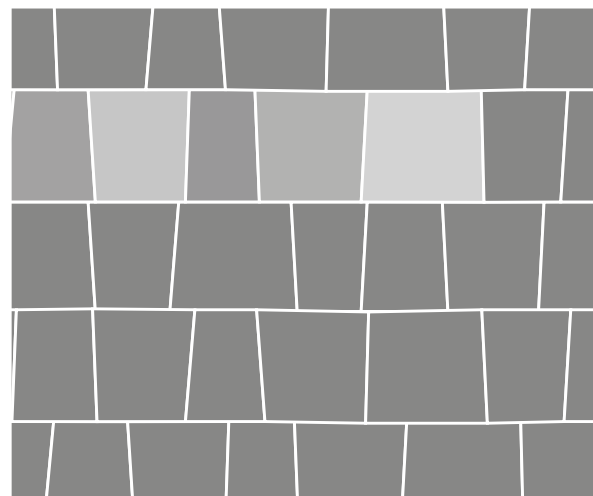

**А.З.А.4\* / Б.З.А.6**  
комплект из пяти камней

ТОЛЩИНА: 40\*, 60 мм



73x53x91 мм



93x73x91 мм



113x93x91 мм



83x63x91 мм



103x83x91 мм

### ТЕХНИЧЕСКИЕ ХАРАКТЕРИСТИКИ:

Класс бетона изделий по прочности на сжатие ..... В22,5, В25

Марка бетона по морозостойкости ..... F<sub>200</sub>

Водопоглощение ..... не более 6%

Марка по истираемости ..... G1

**ГОСТ 17608-2017**

\* Производится на заводах, кроме Москвы и Санкт-Петербурга





«Стоунмикс®» / Белый с черным, Черный, Белый. Парк, Кунмор





1. «Стоунмикс®» / Белый с черным, Черный, Белый. Парк, Кунмор  
2. «Стоунмикс®» / Белый с черным, Черный, Белый. Парк, Казань  
3. «Стоунмикс®» / Белый с черным, Черный. Парк, Курганинск





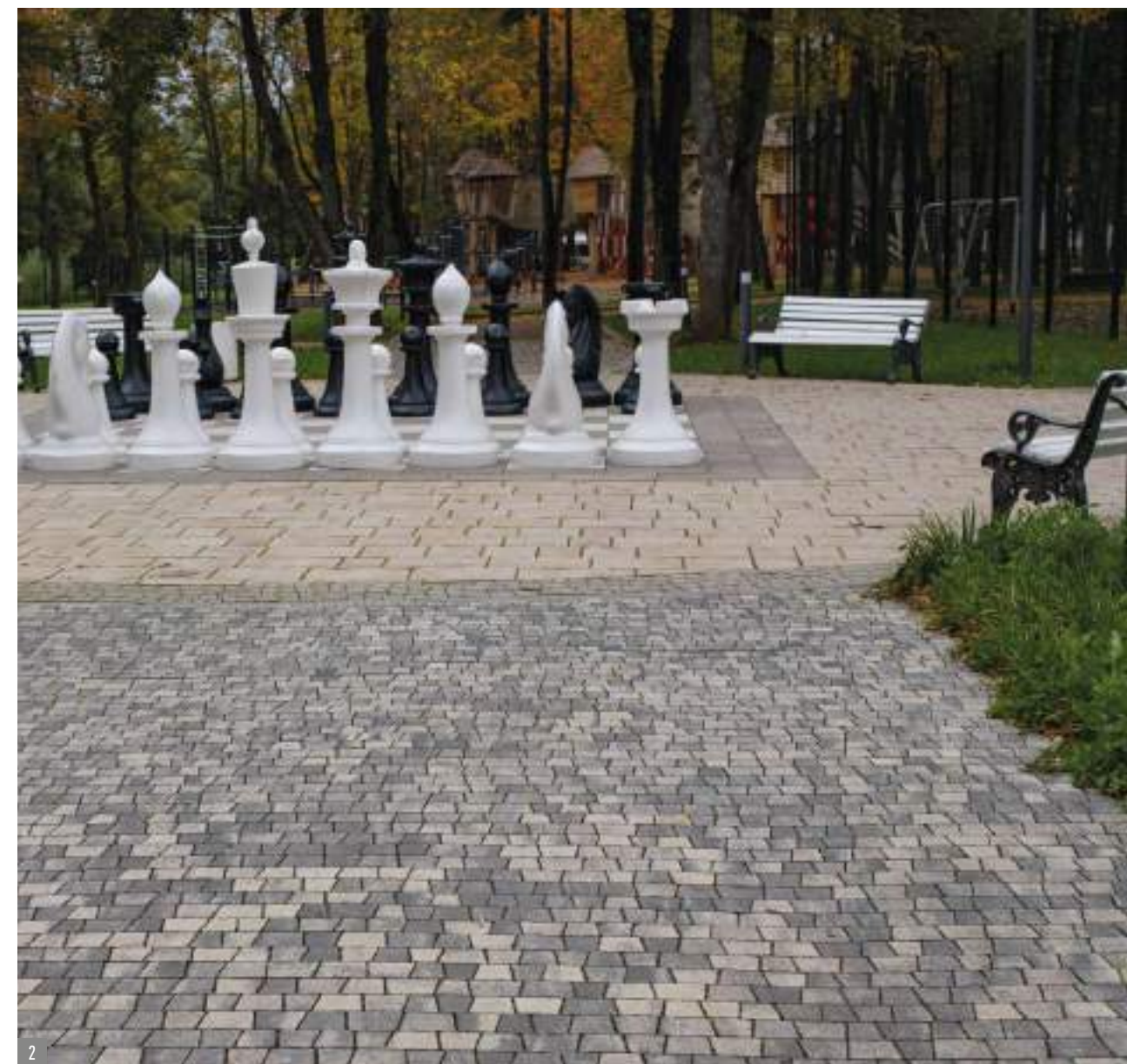

1. «Листопад®» гранит / Антрацит. Жилой комплекс, Красноярск  
2. «Листопад®» гладкий / Антрацит. Коммерческий объект, Истра





1, 2 «Листопад®» гранит / Хаски. Частное домовладение



## ГАЗОННАЯ РЕШЕТКА

*Газонная решетка — сочетание надежности и экологичности в одном элементе.*

Газонная решетка станет идеальным решением для тех, кто хочет сохранить частичку природы при формировании окружающего пространства. Благодаря ей вы сможете любоваться свежим газоном, наслаждаться ароматом травы после дождя на своем участке, при этом сохраните комфорт и практичность. Выбирайте оформление в зависимости от желаемого эстетического эффекта: заполните отверстия мелким щебнем или рассадой. Из-за разности высот и свободного проникновения воды растения сохраняют влагу и защищены от вытаптывания. Поэтому бетонная решетка имеет очень широкую область применения. Она дает возможность разместить зеленые насаждения там, где растительность изначально не была предусмотрена, и сделать дизайн вашей территории ярким и неповторимым.



**Б.1.ГР.8**

ТОЛЩИНА: 80 мм



597x397 мм

### ТЕХНИЧЕСКИЕ ХАРАКТЕРИСТИКИ:

Класс бетона изделий  
по прочности на сжатие ..... В25  
Марка бетона по  
морозостойкости ..... F<sub>200</sub>  
Водопоглощение ..... не более 6%  
Марка по истираемости ..... G1

**ГОСТ 17608-2017**





1. «Стандарт» / Серый. Муниципальный объект  
2. «Стандарт» / Серый. Жилой комплекс, Санкт-Петербург



## ГРАНДО

Тротуарные плиты «Грандо» — великолепное решение для мощения больших территорий. Эта мультиформатная тротуарная плитка позволит вам реализовать эффектный дизайн-проект вашего участка. Сочетание крупных и более мелких камней образует необычный узор выкладки, который будет смотреться выигрышно даже в моноцветах.

Тротуарные плиты «Грандо» были созданы нашими специалистами для удобства клиентов: простота укладки, множество вариантов выкладок и впечатляющий визуальный эффект на больших площадях. Всё это теперь доступно для вас! Линии на мощении, строгие формы и гармоничное сочетание размеров камней комплекта создают мощение, которое своим внешним видом погружает в атмосферу улочек европейского города. Масса цветовых решений доступна для вас: тротуарные плиты «Грандо» представлены в коллекциях «Стандарт», «Гранит», «Листопад®», «Искусственный камень» и «Стоунмикс®».

### ВАРИАНТ СХЕМЫ УКЛАДКИ

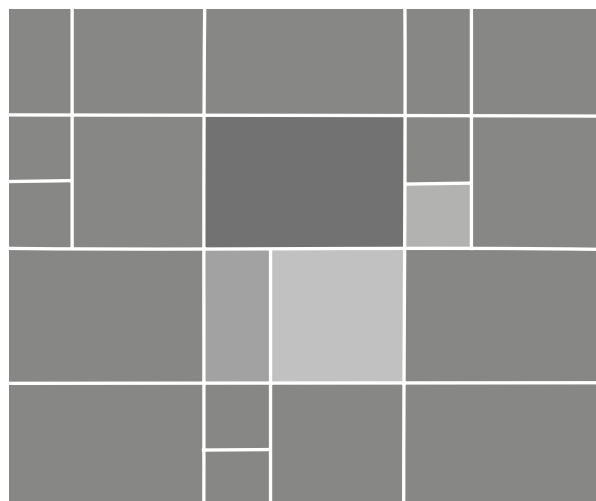

### Б.9.Фсм.6 комплект из четырех камней

ТОЛЩИНА: 60 мм



210x210 мм



420x420 мм



420x210 мм



630x420 мм

### ТЕХНИЧЕСКИЕ ХАРАКТЕРИСТИКИ:

Класс бетона изделий по прочности на сжатие ..... В25

Марка бетона по морозостойкости ..... F<sub>200</sub>

Водопоглощение ..... не более 6%

Марка по истираемости ..... G1

ГОСТ 17608-2017





1, 2. «Листопад®» гранит / Клен. Частное домовладение



## КВАДРАТ

Тротуарные плиты «Квадрат» — неизменная классика в благоустройстве придомовой территории. Благодаря лаконичной и простой геометрической форме квадратные плиты уже долгие годы остаются популярными во всем мире.

Плиты «Квадрат» придают стиль и строгость тротуару или большим площадям, с их помощью вы сможете создать на вашей территории законченные симметричные рисунки. Именно правильность формы позволяет придумывать множество вариантов рисунков мощения. Трендом в сфере благоустройства остается сочетание плит разных форм. Например, интересным решением мощения вашего участка станет сочетание плит форм «Квадрат» и «Прямоугольник». Широкий простор для ландшафтных решений создает и обилие цветов: форма доступна в коллекциях «Стандарт», «Гранит», «Листопад®», «Искусственный камень» и «Столмик®».

### ВАРИАНТЫ СХЕМЫ УКЛАДКИ

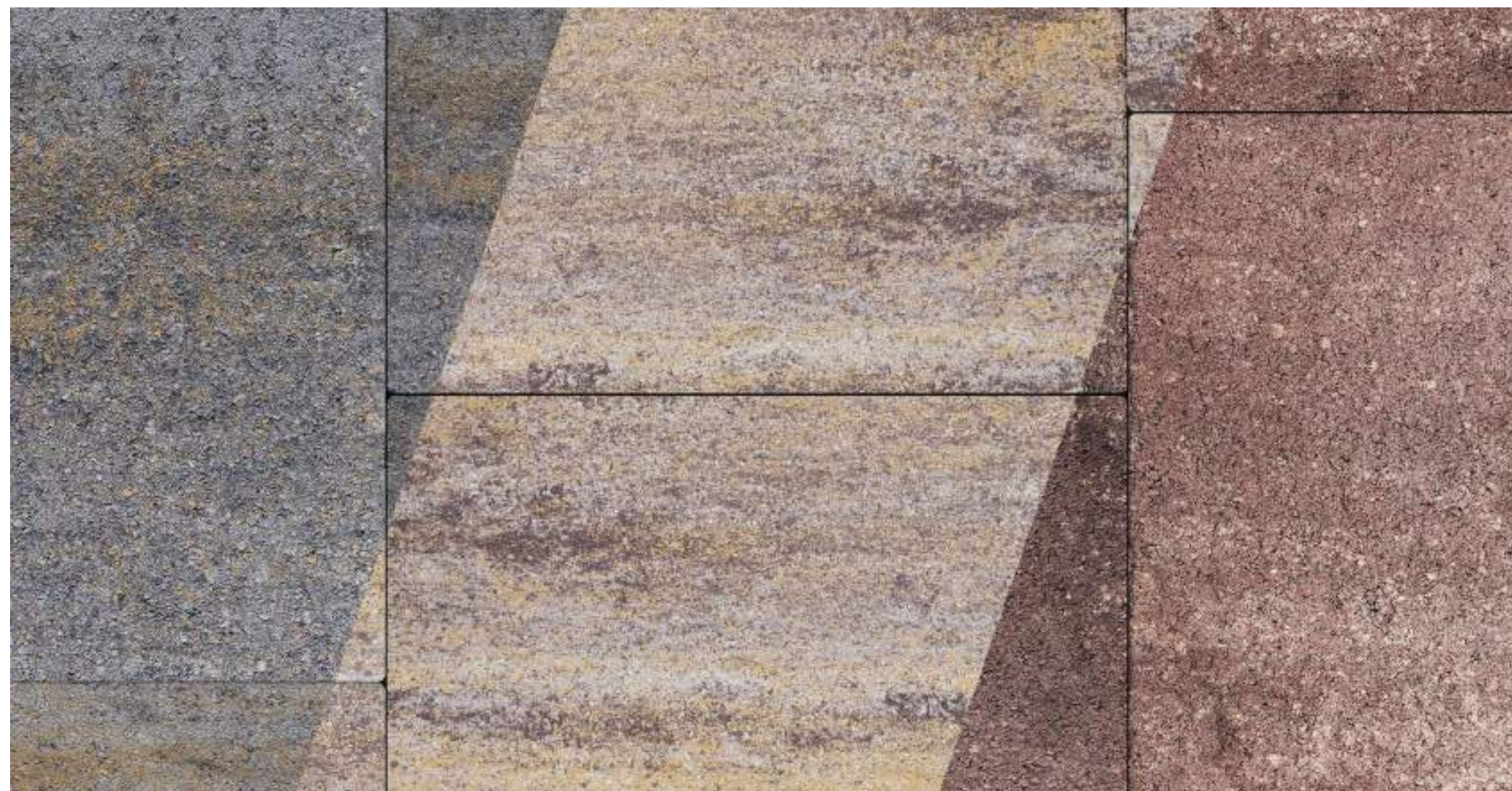
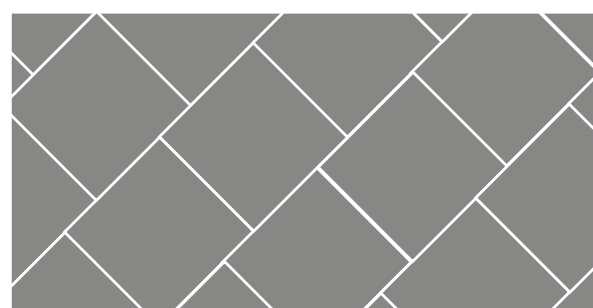
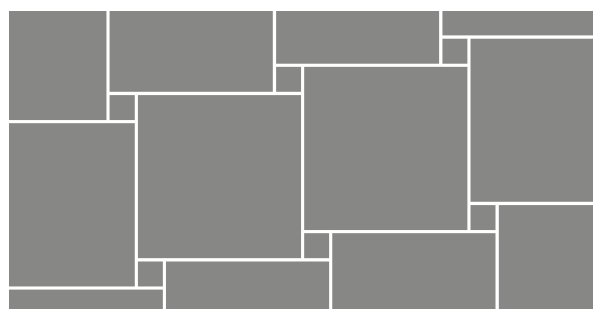

ТОЛЩИНА: 40, 60, 80, 100 мм

### ТЕХНИЧЕСКИЕ ХАРАКТЕРИСТИКИ:

Класс бетона изделий по прочности на сжатие ..... В22,5, В25, В30  
 Марка бетона по морозостойкости ..... F<sub>2</sub>200  
 Водопоглощение ..... не более 6%  
 Марка по истираемости ..... G1

ГОСТ 17608-2017









1, 2. «Стоунмикс®» / Белый. Муниципальный объект, Сочи  
3. «Гранит» / Белый, Серый, Черный;  
«Искусственный камень» / Габбро;  
«Стоунмикс®» / Черный. Жилой комплекс, Москва





«Стоунмикс®» / Белый, Черный; «Гранит» / Желтый. Набережная, Новороссийск



## ПРЯМОУГОЛЬНИК

«Прямоугольник» — одна из самых популярных форм тротуарных плит, производимых нашей компанией. Ее востребованность объясняется многообразием размеров бетонных изделий, простой геометрией и вариативностью укладки.

Тротуарные плиты «Прямоугольник» могут различаться по размеру: длине, ширине и высоте. Разнообразие характеристик вкупе с широким диапазоном коллекций, в которых представлено тротуарное покрытие, делают плитку превосходным вариантом для благоустройства самых разных территорий. Количество вариантов мощения из плит формы «Прямоугольник» в сочетании с плитами формы «Квадрат» практически безгранично. С помощью этих бетонных изделий создаются выразительные дизайнерские решения в благоустройстве частных и муниципальных территорий, оформляются садовые, парковые и пешеходные зоны.

### ВАРИАНТЫ СХЕМЫ УКЛАДКИ

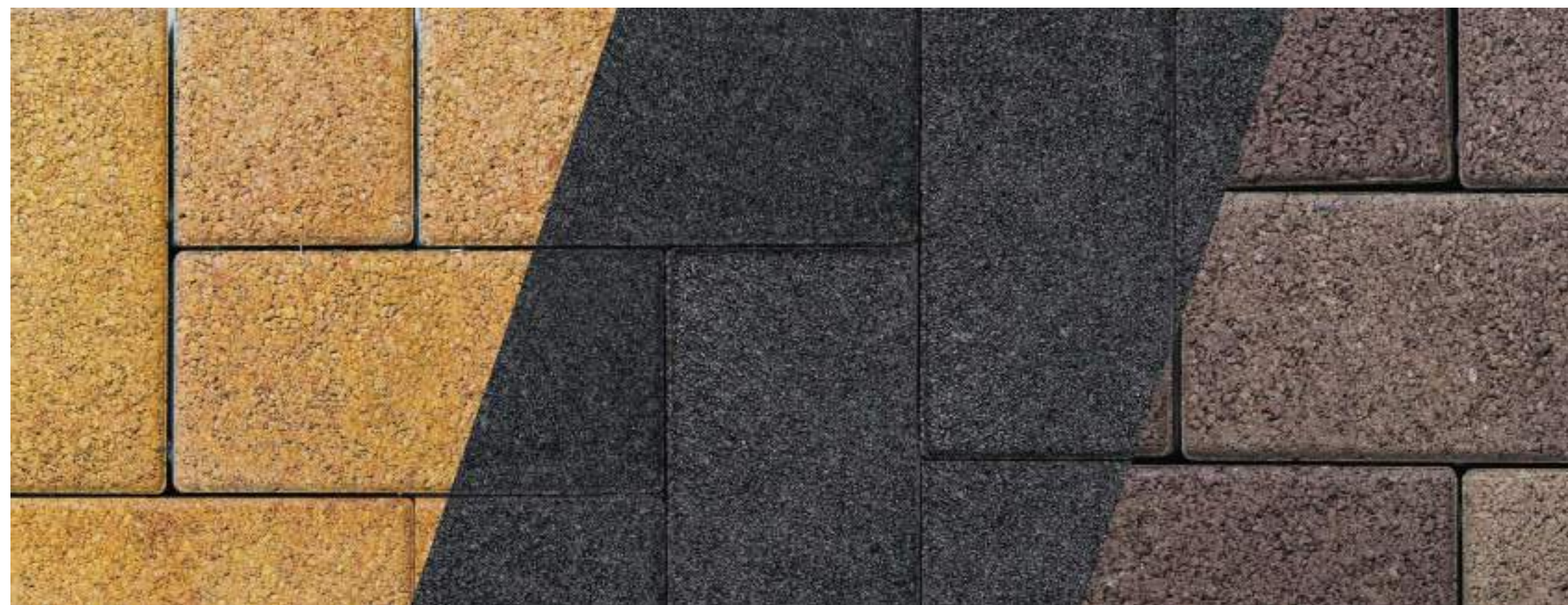
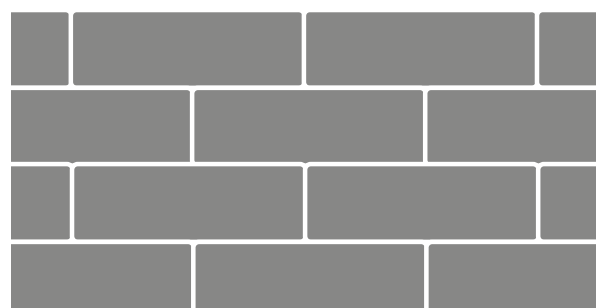
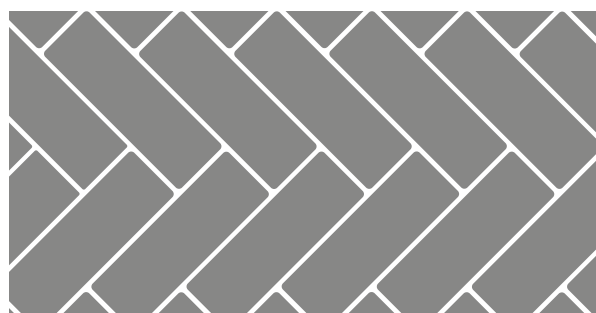

ТОЛЩИНА: 40, 60, 80, 100 мм

### ТЕХНИЧЕСКИЕ ХАРАКТЕРИСТИКИ:

Класс бетона изделий по прочности на сжатие ..... В22,5, В25, В30

Марка бетона по морозостойкости ..... F<sub>2</sub>200

Водопоглощение ..... не более 6%

Марка по истираемости ..... G1

ГОСТ 17608-2017





1. «Листопад®» / Антрацит. Муниципальный объект, Санкт-Петербург  
2, 3. «Гранит» / Белый, Серый, Черный. Жилой комплекс, Тюмень





«Искусственный камень» / Габбро. Жилой комплекс, Москва



«Искусственный камень» / Доломит. Жилой комплекс, Красноярск





1. «Стоунмикс®» / Белый, Черный, Белый с черным. Аэропорт «Платов», Ростов-на-Дону  
2. «Листопад®» гранит / Саванна, «Гранит» / Серый. «Сквер геологов», Красноярск  
3. «Листопад®» гранит / Осень. «Прохоровский сквер», Москва





## КЛАССИКО

Тротуарная плитка «Классико» станет прекрасным выбором для воплощения изысканных дизайн-проектов, в которых присутствуют замысловатые узоры, круговые элементы или крупные геометрические формы.

Фигурные элементы мощения формы «Классико» сделают приусадебный участок особенным благодаря уникальной комплектности изделий. Разнообразьте выкладку плитками квадратной, прямоугольной и трапециевидной форм, а плавная фаска и закругленные края этого тротуарного покрытия придадут территории, мощенной плиткой «Классико», особую атмосферу уюта. Это универсальный инструмент для создания прочных и художественно привлекательных поверхностей. Многообразие цветовых и фактурных решений тротуарного покрытия «Классико» позволяет использовать его в проектах различных архитектурных стилей.

### ВАРИАНТЫ СХЕМЫ УКЛАДКИ

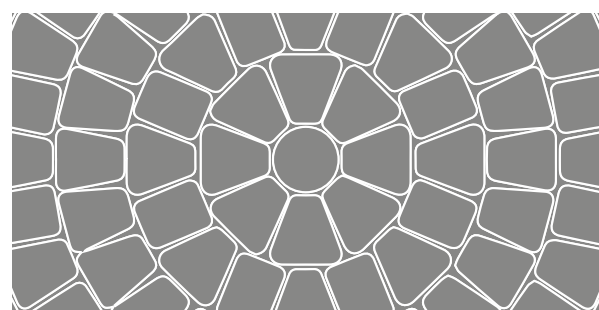
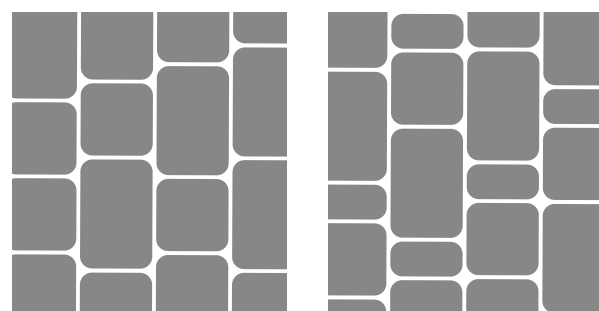

ТОЛЩИНА: 40, 60 мм

### ТЕХНИЧЕСКИЕ ХАРАКТЕРИСТИКИ:

Класс бетона изделий по прочности на сжатие ..... B22,5, B25

Марка бетона по морозостойкости ..... F<sub>2</sub>200

Водопоглощение ..... не более 6%

Марка по истираемости ..... G1

**ГОСТ 17608-2017**

\* Производится на всех заводах, кроме Москвы





1. «Листопад®» гранит / Осень. Частное домовладение  
2. «Листопад®» гранит / Хаски. Частное домовладение



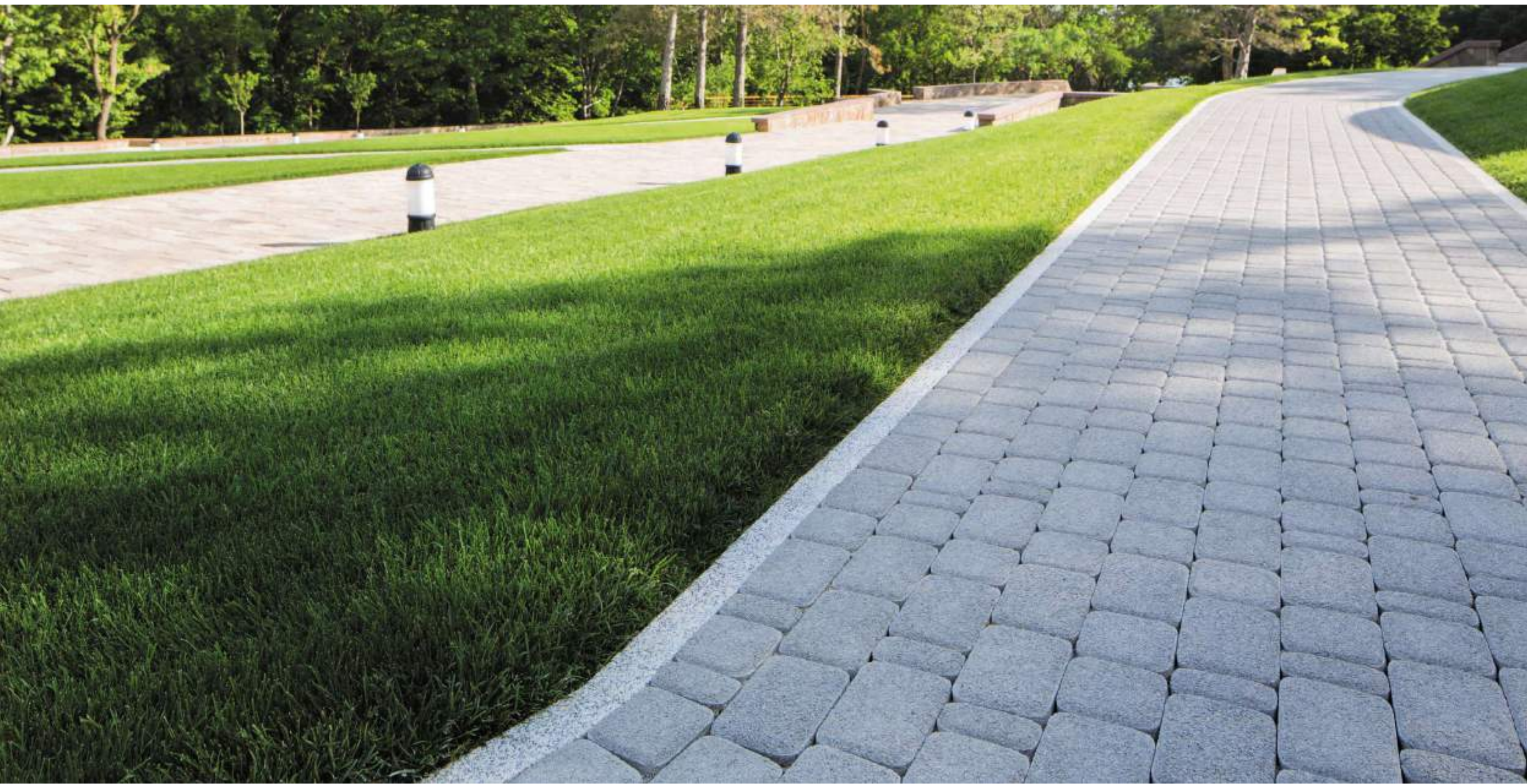





1. «Гранит» / Черный, Белый. «Немецкая деревня», Краснодар  
2. «Стоунмикс®» / Белый с черным. Частное домовладение  
3. «Листопад®» гранит / Хаски. Частное домовладение





## МЮНХЕН

«Выбор» всегда следит за трендами в сфере ландшафтного дизайна и тротуарных покрытий. Все чаще источником свежих идей для дизайнеров и архитекторов становятся тротуарные плиты формы «Мюнхен».

Комплект плит «Мюнхен» — это воплощение красоты и тайны старой Европы, где мощенные камнем улочки и очаровательные дома утопают в зелени плюща. Плиты такой формы станут достойным решением при создании на вашем участке атмосферы благородной европейской провинции. Представленный во всех производимых нами коллекциях и широкой цветовой гамме, «Мюнхен» подчеркнет важность классических элементов в ландшафте и создаст общий аристократичный фон частного двора или сада.



### ВАРИАНТ СХЕМЫ УКЛАДКИ

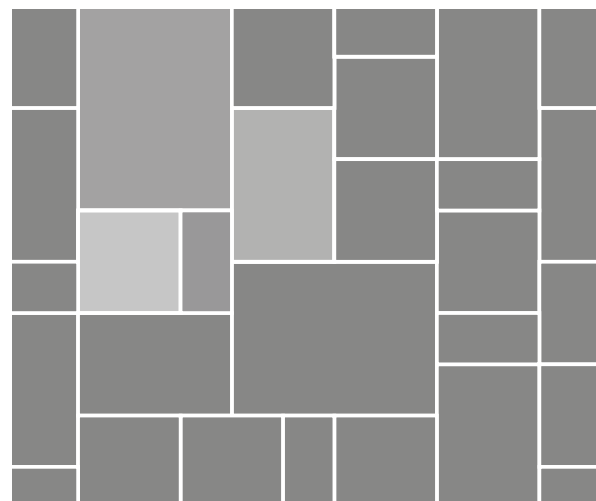

#### Б.2.Фсм.6 комплект из четырех камней

ТОЛЩИНА: 60 мм



140x70 мм



210x140 мм



140x140 мм



280x210 мм

### ТЕХНИЧЕСКИЕ ХАРАКТЕРИСТИКИ:

Класс бетона изделий по прочности на сжатие ..... В25

Марка бетона по морозостойкости ..... F<sub>200</sub>

Водопоглощение ..... не более 6%

Марка по истираемости ..... G1

**ГОСТ 17608-2017**





1. «Листопад®» гранит / Саванна. Частное домовладение
2. «Листопад®» гранит / Антрацит. Частное домовладение
3. «Листопад®» гранит / Клен. Частное домовладение



## ОРИГАМИ

С тротуарной плиткой «Оригами» заиграет новыми красками любой дизайн-проект. Причудливые фигуры, которые изящно складываются воедино и дополняют друг друга, напоминают мозаику, которая завораживает, с какой бы стороны вы на нее ни взглянули.

Плитки формы «Оригами» хочется разглядывать, наслаждаясь оригинальными композициями и точностью идеальной геометрии. В комплект входит 6 видов плит разных форм, и каждая из них оригинальна и сама по себе, и в наборе. Форма представлена в коллекциях «Стандарт», «Гранит», «Листопад<sup>®</sup>», «Искусственный камень», «Стоун-микс<sup>®</sup>», и такое многообразие цветовых решений дарит неограниченные возможности при создании проекта благоустройства.



### ВАРИАНТ СХЕМЫ УКЛАДКИ

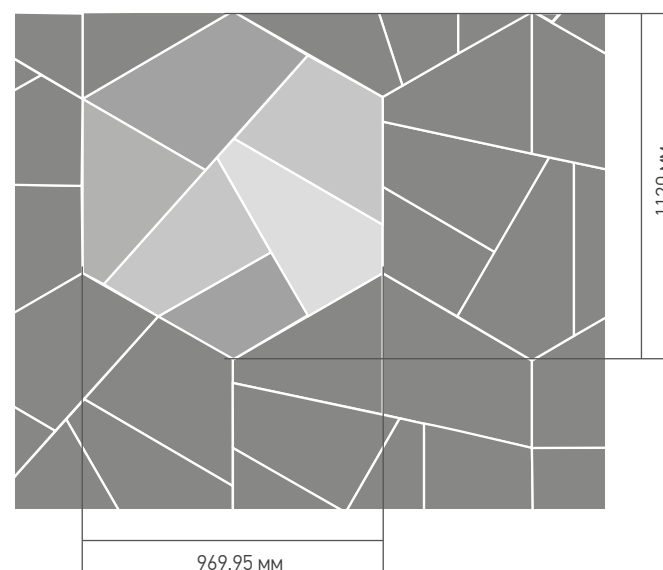

#### Б.4.Фсм.8 комплект из шести камней

ТОЛЩИНА: 80 мм

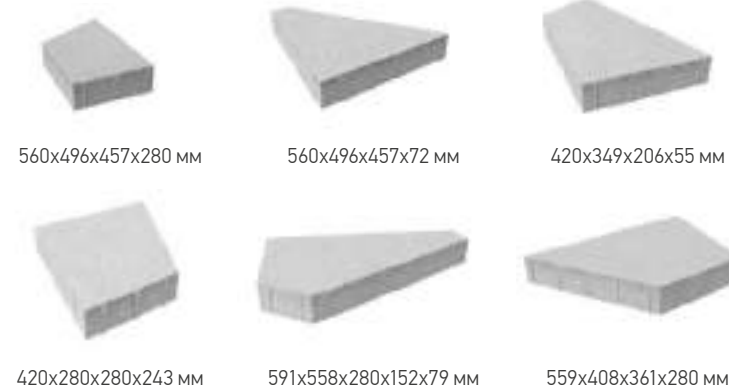

#### ТЕХНИЧЕСКИЕ ХАРАКТЕРИСТИКИ:

Класс бетона изделий по прочности на сжатие ..... В25  
 Марка бетона по морозостойкости ..... F<sub>200</sub>  
 Водопоглощение ..... не более 6%  
 Марка по истираемости ..... G1

ГОСТ 17608-2017









1. «Стоунмикс®» / Белый, Белый с черным, Черный. пляж, Сочи  
2. «Гранит» / Белый. Жилой комплекс, Тюмень  
3. «Листопад®» гладкий / Антрацит. Частное домовладение

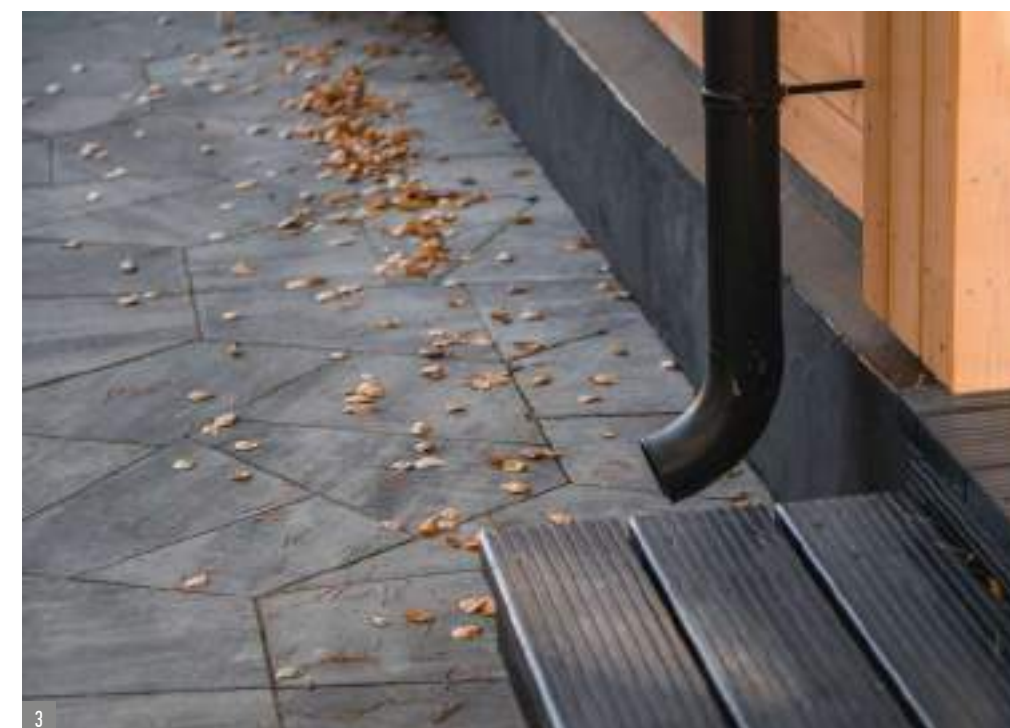















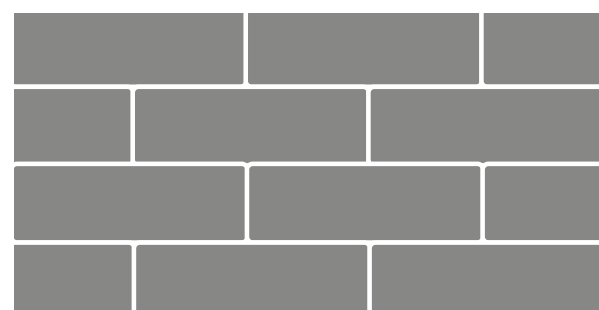
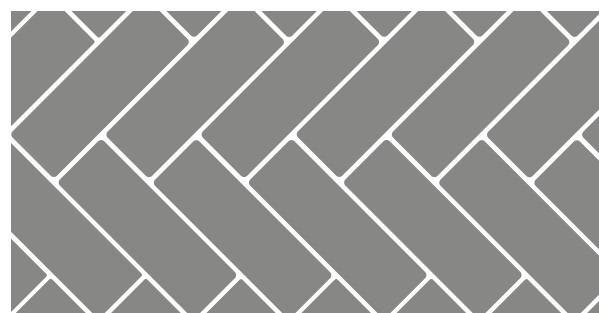

# ПАРКЕТ

*Классический паркет актуален во все времена. Созданный в средневековой Европе как способ напольного покрытия жилых помещений, паркет обретает новую жизнь, воплотившись в современной тротуарной плитке.*

Форма «Паркет» расширяет возможности для творческих и дизайнерских экспериментов с благоустройством, предлагая интересные варианты мощения внутреннего двора. Эта тротуарная плитка представлена во всех коллекциях в широкой цветовой гамме, а значит будет прекрасно гармонировать с любым архитектурным стилем здания и прилегающей территории. Мощение плиткой «Паркет» позволяет выкладывать разнообразные рисунки, геометрические фигуры и надписи, а также применять привычную для всех паркетную кладку. Тротуарная плитка «Паркет» — это образец благоустройства в современной интерпретации.

## ВАРИАНТЫ СХЕМЫ УКЛАДКИ



<p><b>Б.4.П.6</b> 180x60 мм</p> 	<p><b>Б.16.Псм.8</b> комплект из шести камней</p>   
<p><b>Б.9.Псм.8</b> комплект из четырех камней</p>  	  
<p>360x110 мм</p> <p>480x110 мм</p>	<p>300x100 мм</p> <p>500x100 мм</p> <p>600x150 мм</p>
<p>360x160 мм</p> <p>480x160 мм</p>	<p>400x100 мм</p> <p>500x150 мм</p> <p>750x150 мм</p>

ТОЛЩИНА: 60, 80 мм

### ТЕХНИЧЕСКИЕ ХАРАКТЕРИСТИКИ:

Класс бетона изделий по прочности на сжатие ..... B25  
 Марка бетона по морозостойкости ..... F<sub>2</sub>200  
 Водопоглощение ..... не более 6%  
 Марка по истираемости ..... G1

ГОСТ 17608-2017





«Стоунмикс®» / Белый с черным, «Листопад®» гладкий / Песчаник. Кронштадт, Санкт-Петербург



«Стоунмикс®» / Белый с черным, «Листопад®» гладкий / Песчаник. Кронштадт, Санкт-Петербург





1. «Листопад®» гранит / Осень. Частное домовладение
2. «Листопад®» гранит / Старый замок, «Стоунмикс®» / Черный. Винодельня «SIKORY»



## РОМБ

Современные веяния в архитектуре диктуют лаконичность и при благоустройстве участка: в тренде строгие геометрические линии, сдержанность материалов и фактур. Реализуйте на своем приусадебном участке модные тенденции с помощью тротуарных плит формы «Ромб».

Многообразие возможных конфигураций мощения и большой выбор цветовых решений позволят создать на придомовой территории уникальный орнамент. Особенность данного мощения – взаимодействие прямых и диагональных линий. Такое покрытие не наскучит в будущем: при движении по участку паттерн укладки открывается с новой стороны, каждый раз иначе. Разнообразие цветов и фактур впечатляет: тротуарные плиты формы «Ромб» доступны в коллекциях «Стандарт», «Гранит», «Листопад®», «Искусственный камень» и «Стоунмикс®».

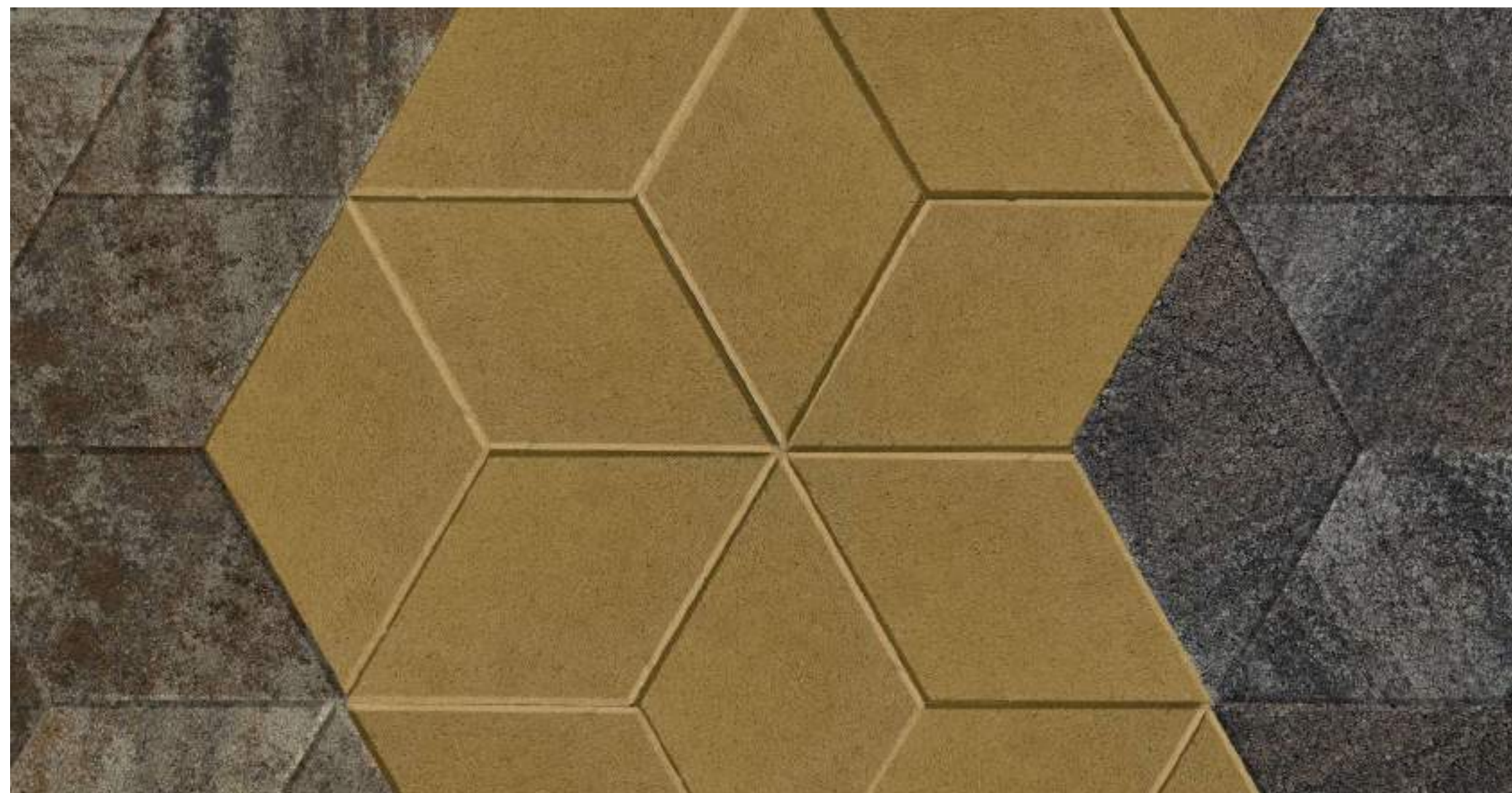

### ВАРИАНТ СХЕМЫ УКЛАДКИ

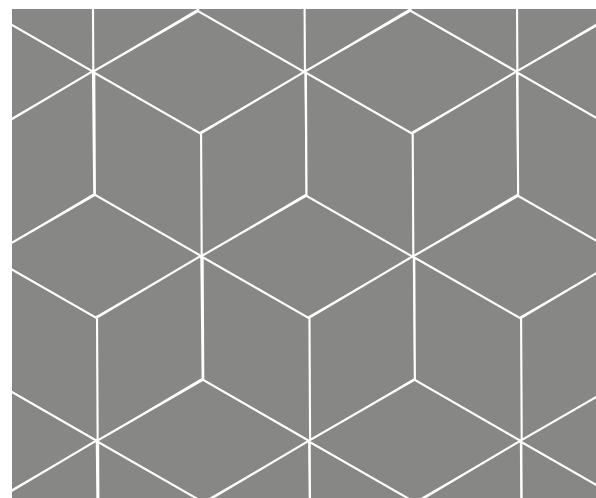

**Б.1.Р.8**

ТОЛЩИНА: 80 мм



200x200 мм

### ТЕХНИЧЕСКИЕ ХАРАКТЕРИСТИКИ:

Класс бетона изделий по прочности на сжатие ..... В25  
 Марка бетона по морозостойкости ..... F<sub>200</sub>  
 Водопоглощение ..... не более 6%  
 Марка по истираемости ..... G1

**ГОСТ 17608-2017**



## СКОШЕННЫЙ ШЕСТИУГОЛЬНИК

*Тротуарные плиты «Скошенный шестиугольник» — это новейшее переосмысление классических позиций. Уникальная форма была разработана для любителей стильных и современных архитектурных решений.*

Необычная форма сделает вашу придомовую территорию презентабельной и модной. Красота формы полностью раскрывается в коллекции «Листопад®»: на поверхности мощения данных плит особенно эффектно выглядят переходы цветов. Можно добиться и «деревенской» эстетики на участке за счет создания колосовидных рисунков на мощении. Форма представлена и в других популярных коллекциях: «Стандарт», «Гранит», «Искусственный камень» и «Стоунмикс®».

### ВАРИАНТЫ СХЕМЫ УКЛАДКИ

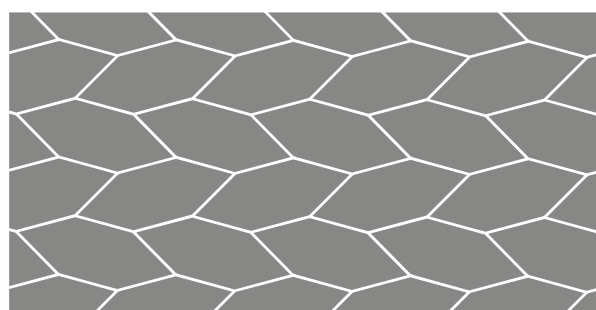
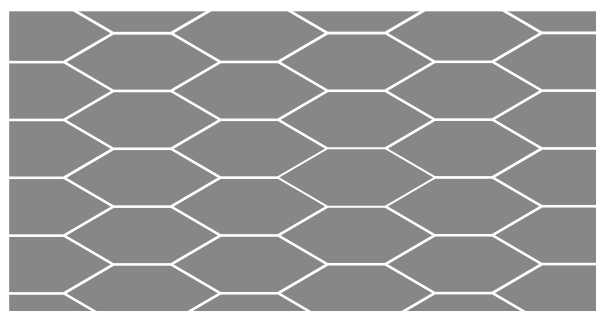

**Б.1.ШГ.6**

ТОЛЩИНА: 60 мм



100x100x100 мм

### ТЕХНИЧЕСКИЕ ХАРАКТЕРИСТИКИ:

Класс бетона изделий по прочности на сжатие ..... В25  
 Марка бетона по морозостойкости ..... F<sub>200</sub>  
 Водопоглощение ..... не более 6%  
 Марка по истираемости ..... G1

**ГОСТ 17608-2017**



## СТАРЫЙ ГОРОД

*Форма однозначно подойдет тем, кто мечтает об изысканном сочетании классики и современного стиля на своем участке. У вас гарантированно изменится весь подход к благоустройству при мощении территории этими тротуарными плитами.*

Гладкие плиты «Старый город» производятся в широкой цветовой гамме. Если вы обустраиваете современный объект, но не желаете отказываться от классических решений при создании ландшафта, тротуарная плитка «Старый город» станет лучшим выбором. Именно в сочетании классики и модерна рождаются лучшие архитектурные ансамбли.



### ВАРИАНТ СХЕМЫ УКЛАДКИ

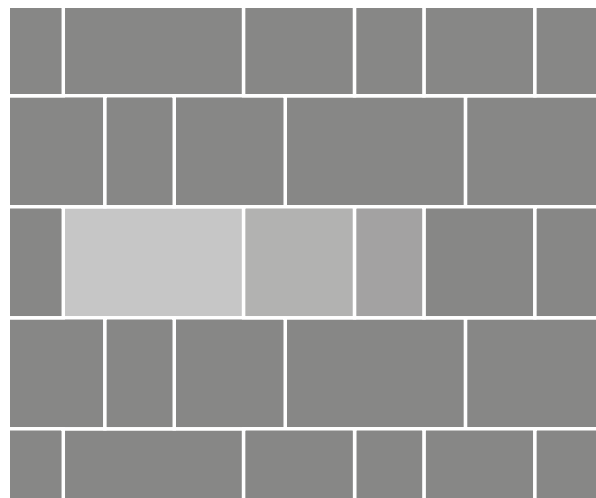

**А.1.Фсм.4 / Б.1.Фсм.6 /  
Б.1.Фсм.8 / В.1.Фсм.8**  
комплект из трех камней

ТОЛЩИНА: 40, 60, 80 мм



160x100 мм



160x160 мм



260x160 мм

### ТЕХНИЧЕСКИЕ ХАРАКТЕРИСТИКИ:

Класс бетона изделий по прочности на сжатие ..... В22,5, В25, В30

Марка бетона по морозостойкости ..... F<sub>200</sub>

Водопоглощение ..... не более 6%

Марка по истираемости ..... G1

**ГОСТ 17608-2017**





1. «Листопад®» гладкий / Антрацит. Жилой комплекс, Тюмень  
2. «Листопад®» гладкий / Клен. Коммерческий объект, Казань



2





1



2

1. «Листопад®» гранит / Старый замок. Жилой комплекс, Тюмень  
2. «Листопад®» гранит / Хаски. Частное домовладение



## СТОУНВУД®

В форме идеально сочетаются красота натурального дерева и долговечность камня, а также брутальность и эстетика. Название «Стоунвуд®» в переводе означает «Каменное дерево», поэтому такие изделия будут уместны в дизайн-проектах с преобладанием каменных элементов и на территориях, оформленных в экостиле.

Форму отличают от других уникальные визуально-тактильные характеристики. Для «Стоунвуда®» характерна бархатистая, приятная для хождения босиком поверхность и привлекательная фактура дерева. А натуральная цветовая гамма этой продукции лишь подчеркивает естественную красоту материалов. Форма представлена в четырех цветах: платан, кедр, орех и венге.



### ВАРИАНТ СХЕМЫ УКЛАДКИ

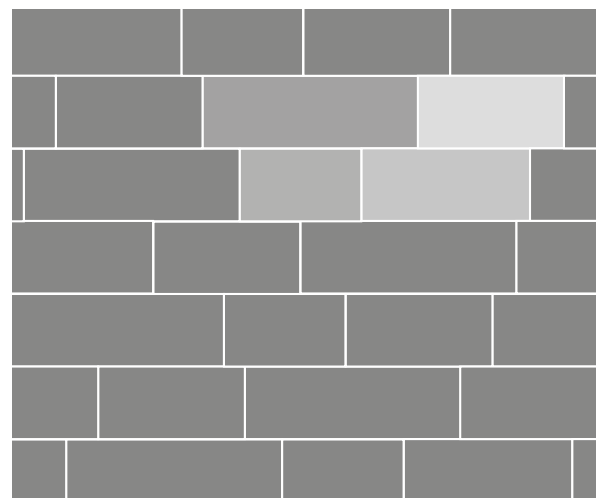

#### Б.7.Псм.6 комплект из четырех камней

ТОЛЩИНА: 60 мм

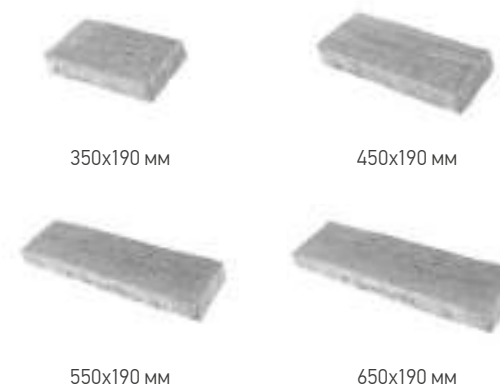

### ТЕХНИЧЕСКИЕ ХАРАКТЕРИСТИКИ:

Класс бетона изделий по прочности на сжатие ..... В25  
 Марка бетона по морозостойкости ..... F<sub>200</sub>  
 Водопоглощение ..... не более 6%  
 Марка по истираемости ..... G1

ГОСТ 17608-2017







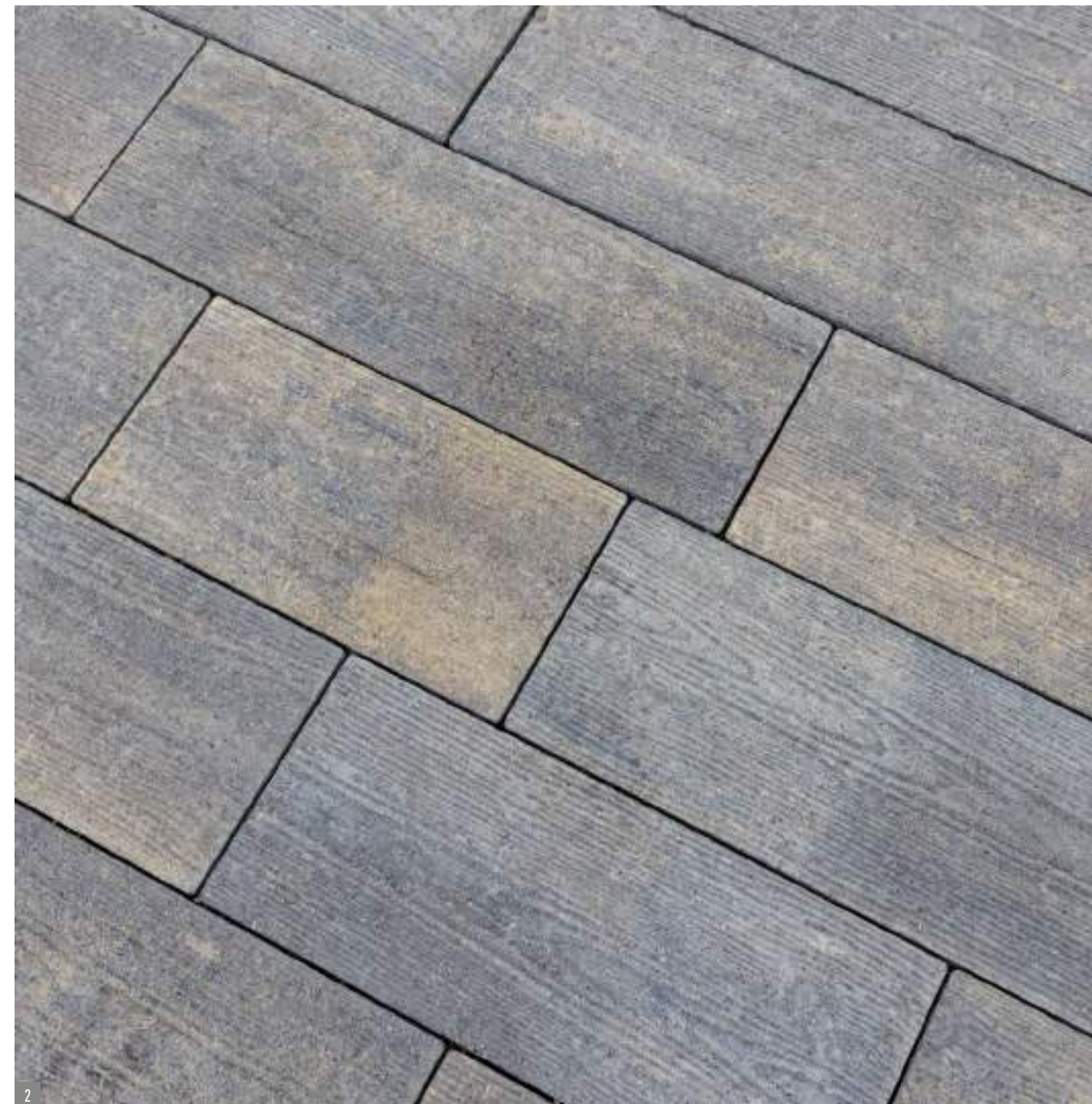

1, 2. «Стоунвуд®» / Платан. Торгашинский хребет, Красноярск



## ТРАПЕЦИЯ

Особое место в нашем ассортименте занимают тротуарные плиты формы «Трапедия»: они пользуются повышенным спросом у ландшафтных дизайнеров и архитекторов. Интерес к продукции обусловлен максимальной вариативностью выкладок с использованием данной формы.

Варианты исполнения паттернов на вашем участке теперь ограничены только фантазией! Тротуарные плиты «Трапедия» помогут претворить в жизнь необычные проекты, которые невозможно создать с применением иной продукции. Можно комбинировать цвета плит, соединять в выкладке как различные цветовые решения, так и формы между собой. Орнаменты с применением данной продукции идеально впишутся в архитектурный ансамбль придомовой территории, парковой или пешеходной зоны.

### ВАРИАНТЫ СХЕМЫ УКЛАДКИ

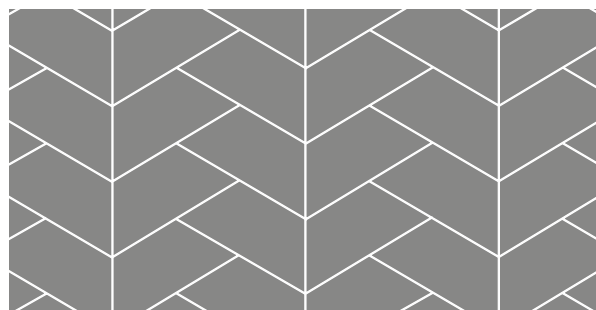
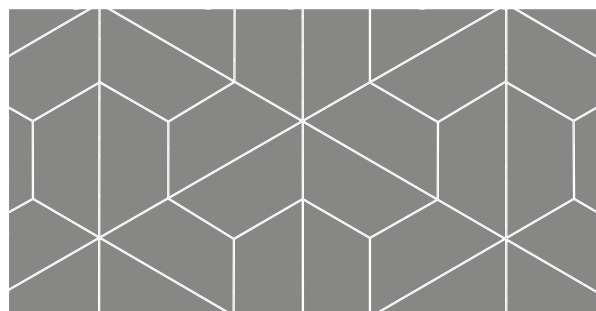

**Б.1.Т.6**

ТОЛЩИНА: 60 мм



400x200x200x200 мм

### ТЕХНИЧЕСКИЕ ХАРАКТЕРИСТИКИ:

Класс бетона изделий по прочности на сжатие ..... В25  
 Марка бетона по морозостойкости ..... F<sub>200</sub>  
 Водопоглощение ..... не более 6%  
 Марка по истираемости ..... G1

**ГОСТ 17608-2017**





1-3. «Листопад®» гранит / Старый замок. Муниципальный объект, Керчь

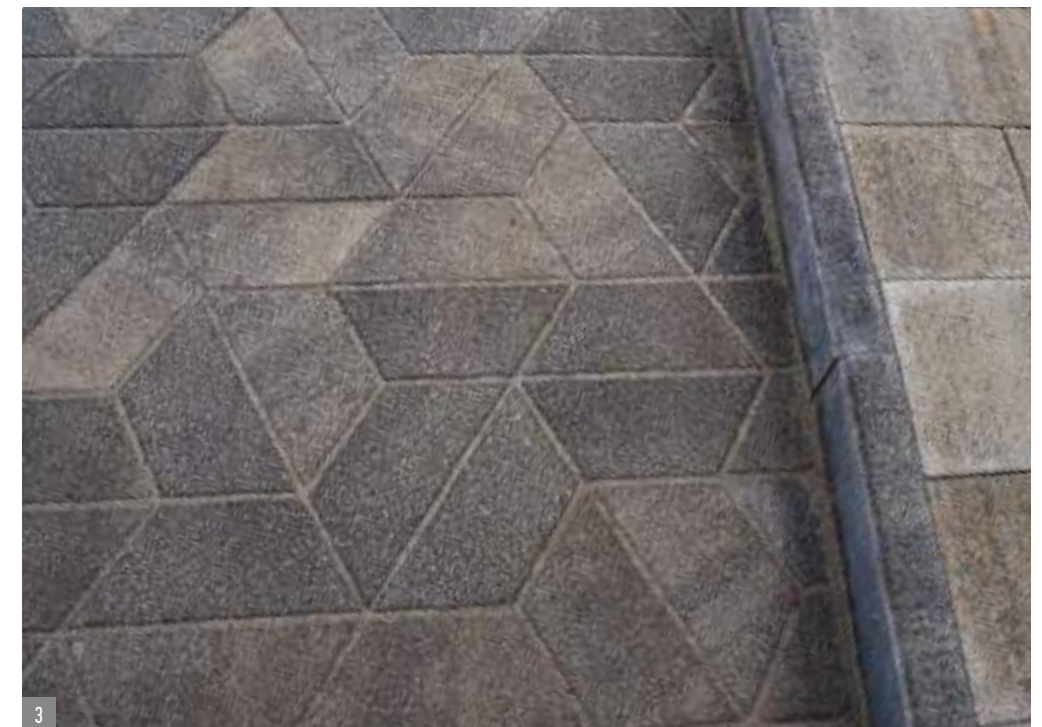



## ТРИЛИСТНИК

Для мощения территорий с особо тяжёлыми нагрузками на дорожное покрытие важно подобрать исключительно надёжную продукцию. Однако эстетический вид используемых материалов также играет значительную роль. Обоим требованиям соответствуют терминальные камни формы «Трилистник».

Камни мощения с подобной формой за счет силы трения, возникающей в процессе заклинивания боковых граней, распределяют нагрузку на нижележащие слои основания дорожной одежды, тем самым обеспечивают долговечность уложенного покрытия. Камни мощения «Трилистник» имеют существенные отличительные особенности от рядового дорожного бетона, изготовленного методом полусухого вибропрессования, и призваны обеспечить жесткие требования по качеству и долговечности. Тротуарный камень этого типа изготавливается из высокопрочного бетона, характеризуется низкими показателями водопоглощения и истираемости, демонстрирует отличную устойчивость к климатическим воздействиям.

### ВАРИАНТ СХЕМЫ УКЛАДКИ

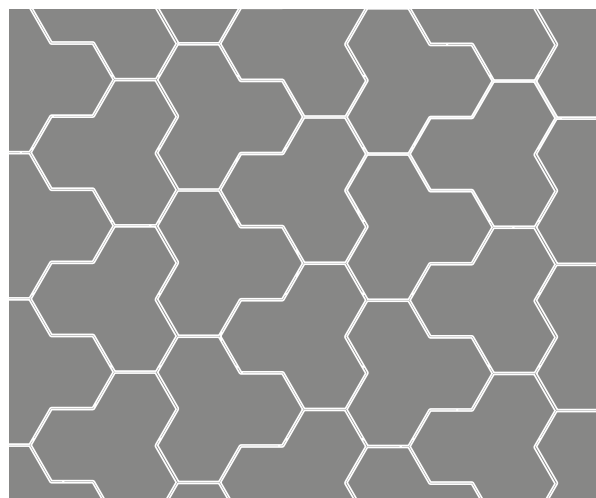

**Г.7.Ф.10**

ТОЛЩИНА: 100 мм



197x197x197 мм

### ТЕХНИЧЕСКИЕ ХАРАКТЕРИСТИКИ:

Класс бетона изделий по прочности на сжатие ..... В40  
 Марка бетона по морозостойкости ..... F<sub>200</sub>  
 Водопоглощение ..... не более 6%  
 Марка по истираемости ..... G1

**ГОСТ 17608-2017**





1, 2. «Стандарт» / Серый



2



## ТАКТИЛЬНЫЕ ПЛИТЫ

*Тактильные плиты становятся естественным атрибутом современного города и цивилизованного общества.*

Предназначенная для комфортного передвижения людей с ограниченными возможностями зрения, тактильная плита должна обладать особыми характеристиками: шероховатой нескользящей поверхностью, ярким цветом (преимущественно желтым), а также выпуклыми рифами, рисунок которых имеет свое исключительное значение. Тактильные плиты от компании «Выбор», вобрав в себя лучшие характеристики бетонных изделий, вносят свой неоспоримый вклад в социальную жизнь граждан, имеющих повышенные потребности.



ПРОДОЛЬНЫЕ РИФЫ



ДИАГОНАЛЬНЫЕ РИФЫ



КОНУСОБРАЗНЫЕ РИФЫ

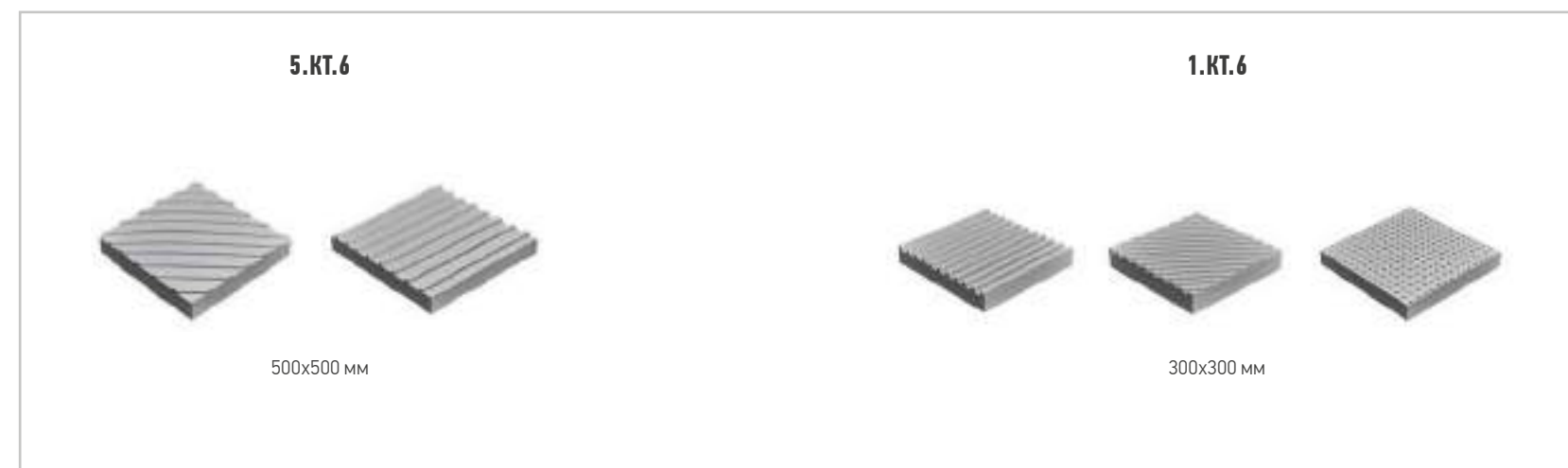

ТОЛЩИНА: 60 мм

### ТЕХНИЧЕСКИЕ ХАРАКТЕРИСТИКИ:

Класс бетона изделий по прочности на сжатие ..... В25

Марка бетона по морозостойкости ..... F<sub>2</sub>200

Водопоглощение ..... не более 6%

Марка по истираемости ..... G1

ТУ 23.61.11-008-35723605-2022





1. «Гранит» / Желтый, Серый  
2. «Гранит» / Серый







# ИНВИТО

Интересным вариантом в благоустройстве территории станут плиты «Инвито». Производимые с добавлением натурального мрамора, они занимают особое место в ассортименте бетонных изделий. Для создания индивидуального и неповторимого стиля дома и придомовой территории предлагаем поближе познакомиться с их ассортиментом.



# ИНВИТО\*

*Плиты «Инвито» — красивейший декоративный элемент благоустройства, выполненный из натурального мрамора.*

Оригинальный состав плит «Инвито» позволяет стилизовать ими как внутренние помещения, так и открытые зоны. Наиболее удачным применением таких плит стало их использование для обустройства балконных, террасных и других открытых площадок. Выполненные из камня, чью красоту воспевают уже не одно столетие, плиты «Инвито» позволяют в полной мере использовать их эстетический потенциал при благоустройстве территорий. Для создания стилистически законченного ансамбля не забудьте приобрести плитус из натурального мрамора.

## КОЛЛЕКЦИЯ

### СТАНДАРТ



Нэро / черный



Гриджо / серый



Нэро-гриджо / черно-серый

\*Данная продукция изготавливается только на заводах Краснодарского края

Изображения товаров могут отличаться от оригинала производимой продукции по цвету в связи с особенностью производственного процесса. Просим вас окончательное решение о выборе цвета продукции принимать после посещения офиса продаж.

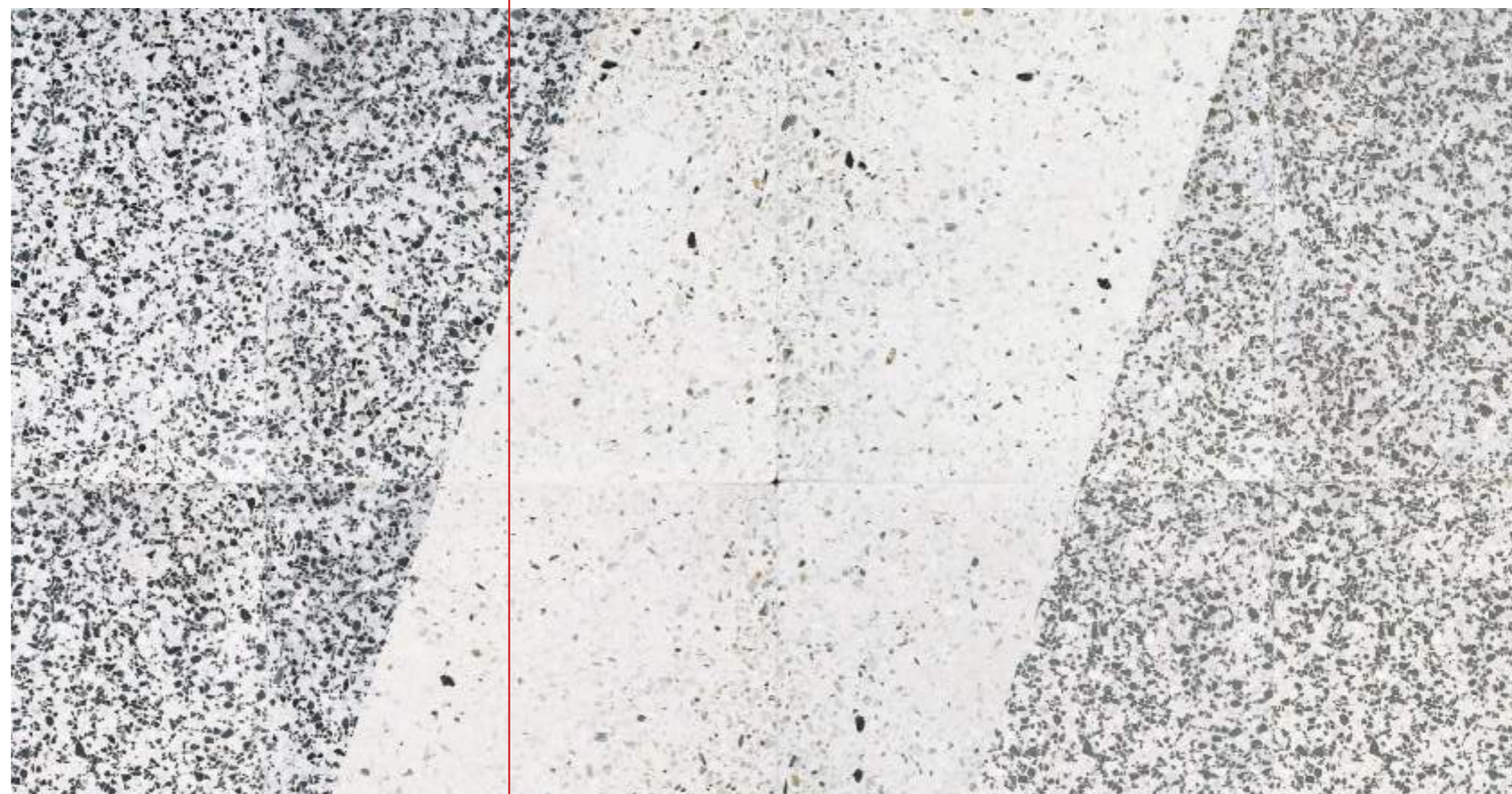

<p><b>1M40.40.35</b> Плита «Инвито» (мрамор)</p>  <p>400x400 мм</p> <p>ТОЛЩИНА: 35 мм</p>	<p><b>1M30.30.28</b> Плита «Инвито» (мрамор)</p>  <p>300x300 мм</p> <p>ТОЛЩИНА: 28 мм</p>	<p><b>ПЛИТУС ИНВИТО 1МЛ</b></p>  <p>400x60 мм</p> <p>ТОЛЩИНА: 10 мм</p>	<p><b>ПЛИТУС ИНВИТО 2МЛ</b></p>  <p>300x60 мм</p> <p>ТОЛЩИНА: 10 мм</p>
--	--	--	--

### ТЕХНИЧЕСКИЕ ХАРАКТЕРИСТИКИ:

Класс бетона изделий по прочности на сжатие ..... B22,5  
 Марка бетона по морозостойкости ..... F<sub>2</sub> 150  
 Истираемость ..... 0,7-0,9 г/см<sup>2</sup>  
 Водопоглощение ..... не более 6%

ТУ 23.61.11-009-53432515-2019





1. Стандарт / Гридно. Новороссийск (с. Абрау-Дюрсо)



2. Стандарт / Нэро, Гридно. Краснодар





## БОРДЮРЫ И ЛОТКИ

Малозаметная, но неотъемлемая часть благоустройства городских улиц и придомовой территории. Погрузившись в ландшафтный дизайн, вы поймете, насколько важна каждая деталь в благоустройстве участка, и оцените тот факт, что наш ассортимент сможет удовлетворить любые пожелания.



## БОРДЮРЫ

Эти бетонные изделия призваны завершить картину благоустройства территории, а потому представлены в коллекциях и цветовых решениях, аналогичных тем, в которых мы производим тротуарную плитку.

Бордюры — это неотъемлемая часть современного благоустроенного города. Без них невозможно представить себе улицы, частные дворы и общественные территории, используемые человеком. Сегодня бордюры выполняют не только ограждающую, но и эстетическую функцию, придавая территориям привлекательный и ухоженный вид.

### ТЕХНИЧЕСКИЕ ХАРАКТЕРИСТИКИ:

Класс бетона изделий по прочности на сжатие ..... В22,5; В30  
 Марка бетона по морозостойкости ..... F<sub>2</sub>200  
 Водопоглощение ..... не более 6%

ГОСТ 6665-91  
 ТУ 23.61.11-013-53432515-2020 или  
 ТУ 23.61.11-001-35723605-2022

### БОРДЮР МАГИСТРАЛЬНЫЙ



**БР 100.45.18**  
 Магистральный  
 1000x450x180 мм

КОЛЛЕКЦИЯ: Стандарт

### БОРДЮР ДОРОЖНЫЙ



**БР 100.30.18**  
 Магистральный  
 1000x300x180 мм



**БР 100.30.15**  
 Дорожный  
 1000x300x150 мм

КОЛЛЕКЦИЯ:

Стандарт, Гранит, Искусственный камень, Листопад®

### БОРДЮР САДОВЫЙ



**БРШ 50.20.8**  
 Шарнирный  
 500x200x80 мм



**БРШ 25.20.8**  
 Шарнирный  
 250x200x80 мм



**БР 100.20.6\*\***  
 Поребрик  
 1000x200x60 мм

КОЛЛЕКЦИЯ: Стандарт (серый), Гранит, Листопад®, Стоунмикс®



**БР 100.20.8**  
 Поребрик  
 1000x200x80 мм



**БР 50.20.8\***  
 500x200x80 мм

КОЛЛЕКЦИЯ:

Стандарт, Гранит, Искусственный камень, Листопад®, Стоунмикс®

\* Данная продукция изготавливается только на заводах Санкт-Петербурга  
 \*\* Данная продукция изготавливается только на заводах Краснодарского края



1. «Гранит» / Белый. Краснодар



1. «Листопад®» / Осень, полный прокрас



**СТАНДАРТ СЕРЫЙ**

**ГРАНИТ**

с верхним фактурным слоем

**ЛИСТОПАД®**

с верхним фактурным слоем

**ИСКУССТВЕННЫЙ  
КАМЕНЬ**

с верхним фактурным слоем

**СТОУНМИКС®**

с верхним фактурным слоем

**СТАНДАРТ СЕРЫЙ**

шарнирный

**ГРАНИТ**

полный прокрас

**ЛИСТОПАД®**

полный прокрас

**ИСКУССТВЕННЫЙ  
КАМЕНЬ**

полный прокрас

**ЛИСТОПАД® /  
ГРАНИТ**

с верхним фактурным  
слоем другого цвета





## ЛОТКИ

*Благоустройство территории можно считать законченным лишь тогда, когда все необходимые элементы окажутся на своих местах.*

Довести строительный объект до совершенства, предупредив появление нежелательной влаги, вам помогут бетонные лотки для водоотведения. Как и вся наша продукция, лотки выполнены из качественных материалов и обладают самыми высокими эксплуатационными характеристиками.

### КОЛЛЕКЦИЯ

#### СТАНДАРТ



Коричневый Серый

#### ЛИСТОПАД®



Осень

### ТЕХНИЧЕСКИЕ ХАРАКТЕРИСТИКИ:

Класс бетона изделий по прочности на сжатие ..... В22,5  
 Марка бетона по морозостойкости ..... F<sub>2</sub>150  
 Водопоглощение ..... не более 6%

Лотки бетонные тротуарные ЛТ.50.20.6  
 ТУ 23.61.11-009-35723605-2022



**СТАНДАРТ**  
серый



**СТАНДАРТ**  
коричневый



**ЛИСТОПАД®**  
осень



«Стандарт» / Коричневый





# ОБЛИЦОВОЧНЫЕ МАТЕРИАЛЫ

Облицовочные материалы являются важной частью благоустройства. Именно они первыми привлекают к себе внимание: внешний вид забора и фасада вашего дома задает стиль всему домовладению. Предугадывая ваши пожелания, мы рады представить вам новые отделочные материалы: кирпич лицевой и декоративный облицовочный блок. Данные материалы можно использовать для различных целей: строительства, декоративной отделки фасадов зданий, заборов, подпорных стенок. Оцените преимущества каждого изделия и выбирайте продукцию компании «Выбор»!



# ДЕКОРАТИВНЫЙ ОБЛИЦОВОЧНЫЙ БЛОК

*Уникальный элемент благоустройства с широким спектром применения.*

С помощью декоративного блока сегодня строятся красивейшие заборы, выполняется облицовка зданий, возводятся цветники и другие архитектурные и ландшафтные элементы. Этот высококачественный строительный материал представлен в моноцветах, коллекциях «Листопад®» и «Искусственный камень». Декоративный блок особенно ценен благодаря простоте монтажа, долговечности и прекрасному внешнему виду сооружений, выполненных из него.

## ТЕХНИЧЕСКИЕ ХАРАКТЕРИСТИКИ:

### Блоки полнотелые:

Марка камня по прочности на сжатие ..... M150, M100

Марка по морозостойкости ..... F100

### Блоки пустотелые:

Марка камня по прочности на сжатие ..... M100

Марка по морозостойкости ..... F100

ТУ 23.61.12-003-35723605-2022

### Плиты накрывные для заборов

Класс бетона изделий по прочности на сжатие ..... B15

Марка бетона по морозостойкости ..... F<sub>1</sub>100

ТУ 23.61.11-006-35723605-2022

## КОЛЛЕКЦИЯ

### СТАНДАРТ



Красный



Коричневый



Серый

### ЛИСТОПАД®



Клинкер



Старый замок

### ИСКУССТВЕННЫЙ КАМЕНЬ



Базальт



Шунгит



Доломит

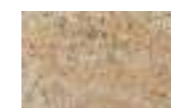

Степняк

### СТАНДАРТ ДЛЯ ПЛИТ НАКРЫВНЫХ



Коричневый



Красный



Серый



Песочный

Изображения товаров могут отличаться от оригинала производимой продукции по цвету в связи с особенностью производственного процесса. Просим вас окончательное решение о выборе цвета продукции принимать после посещения офиса продаж.

## БЛОКИ ДЛЯ КОЛОНН:



**СКЦ(т)-19/1Л100кол /**  
комплект пустотелый  
380x260x140 мм

**СКЦ(т)-19/2Л100кол /**  
комплект пустотелый  
380x120x140 мм



**СКЦ(тп)-8Л150кол /**  
полнотелый с тремя сколами  
для неармированных колонн  
300x150x150 мм



**СКЦ(тп)-9Л150кол /**  
полнотелый с двумя сколами  
для армированных колонн  
300x150x150 мм

КОЛЛЕКЦИЯ: Стандарт, Искусственный камень, Листопад® на колотой поверхности

## БЛОКИ ДЛЯ ПРОСТЕНКОВ:



**СКЦ-18/1Л100кол /**  
комплект пустот. финишный  
260x190x140 мм

**СКЦ-18/2Л100кол /**  
комплект пустот. финишный  
120x190x140 мм



**СКЦ-18Л100кол /**  
пустотелый  
стенной  
380x190x140 мм



**СКЦ(тп)-7Л150кол /**  
полнотелый  
с двумя сколами  
300x150x150 мм



**СКЦ(тп)-10Л150кол**  
полнотелый  
с двумя сколами  
300x100x150 мм

КОЛЛЕКЦИЯ: Стандарт, Искусственный камень, Листопад® на колотой поверхности

## ПЛИТЫ НАКРЫВНЫЕ:



**ПН-11**  
Плита накрывная для колонны  
460x230x70 мм



**ПН-12**  
Плита накрывная для простенка  
270x250x70 мм

КОЛЛЕКЦИЯ: Стандарт



**ПН-3**  
Плита накрывная для колонны  
400x400x60 мм



**ПН-4**  
Плита накрывная для колонны  
500x220x60 мм

КОЛЛЕКЦИЯ: Стандарт на колотой поверхности, Листопад® и Искусственный камень на колотой поверхности

## ПЛИТЫ НАКРЫВНЫЕ:



**Крышка для колонн  
четырёхскатная**  
540x540x90 мм



**Крышка для колонн  
плоская**  
540x540x70 мм



**Крышка для  
простенков забора**  
700x310x100 мм

КОЛЛЕКЦИЯ: Стандарт



**БЕЗ ПРОКРАСА**  
Пустотелый стеновой



**БЕЗ ПРОКРАСА**  
Пустотелый финишный



**СТАНДАРТ**  
Полнотелый



**СТАНДАРТ**  
Полнотелый с двумя сколами



Пустотелый стеновой



Пустотелый финишный



Полнотелый



Полнотелый с двумя сколами







1. «Искусственный камень» / Доломит, «Стандарт» / Коричневый. Новороссийск  
2. «Искусственный камень» / Доломит, «Стандарт» / Коричневый. Курганинск  
3. «Искусственный камень» / Доломит, «Стандарт» / Коричневый. Новороссийск





## КИРПИЧ ЛИЦЕВОЙ

Разнообразная палитра фактур и цветов дает возможность создать уникальный стиль вашего дома.

Лицевой кирпич – материал, который идеально подойдет для облицовки фасадов многоэтажных зданий и частных домов, облицовки цоколя или возведения заборов. Применение такого кирпича возможно также для благоустройства и возведения ландшафтных элементов: клумб, арок, конструкций для зонирования территории и др. Благодаря многообразию цветовых решений и фактур лицевого кирпича для вас доступно огромное разнообразие сочетаний, удовлетворяющее любые стилевые решения.



### КОЛЛЕКЦИЯ

#### СТАНДАРТ



Красный

Желтый

Оранжевый

#### ЭЛИТ



Мрамор

Антрацит

Хаски



Клинкер

Каир

Осень

#### ПРЕМИУМ



Базальт

Антрацит

Доломит



Осень

Степяк

Хаски

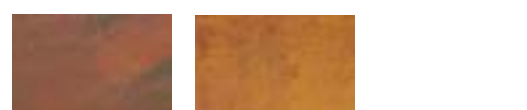

Клинкер

Каир

#### СТАНДАРТ

Угловой

#### ПРЕМИУМ

Лицевой

#### ЭЛИТ

Угловой

#### ПРЕМИУМ

Лицевой







1

1. «Премиум» / Доломит, Осень, Антрацит
2. «Премиум» / Доломит, Осень, Антрацит, Хаски, Каир
3. «Премиум» / Осень



2



3





## ЛАНДШАФТНЫЕ ЭЛЕМЕНТЫ

Самое приятное в благоустройстве территории — видеть положительный результат собственных усилий. Прекрасным завершением работ над дизайном участка станут стильные акценты в виде декоративных бетонных изделий от компании «Выбор». Установите вазоны, цветочницы или скамьи, украсьте приусадебный участок малыми архитектурными формами — и ваш эстетический вкус будет удовлетворен на сто процентов.



## ВАЗОНЫ

*Любителям зеленых насаждений во дворе предлагаем ознакомиться с ассортиментом цветочниц и вазонов.*

Бетонные уличные цветочницы и вазоны способны с легкостью решать пространственные дизайнерские задачи. Цветочницу можно использовать как индивидуальный элемент дизайна или собрать из нескольких изделий определенную композицию, например, цветник на стене или целый цветочный остров.





### ТЕХНИЧЕСКИЕ ХАРАКТЕРИСТИКИ:

#### Вазоны и цветочницы:

Класс бетона изделий ..... В 22,5  
 по прочности на сжатие .....  
 Марка бетона по морозостойкости ..... F<sub>150</sub>  
 Категория бетонной поверхности ..... А6

ТУ 23.69.19-006-53432515-2017



				
<b>ЦВ 1</b> 800x800x400 мм	<b>ЦВ 2</b> 800x400x400 мм	<b>ЦВ 3</b> 600x600x600 мм	<b>ЦВ 4</b> 400x400x300 мм	<b>ЦВ 5</b> 600x600x480 мм
<b>КОЛЛЕКЦИЯ:</b> Стандарт на шлифованной поверхности				

	
<b>Вазон 2</b> Ø: 600 мм, h: 400 мм	<b>Вазон 1</b> Ø: 600 мм, h: 480 мм
<b>КОЛЛЕКЦИЯ:</b> Стандарт	

## КОЛЛЕКЦИЯ

### СТАНДАРТ НА ШЛИФОВАННОЙ ПОВЕРХНОСТИ

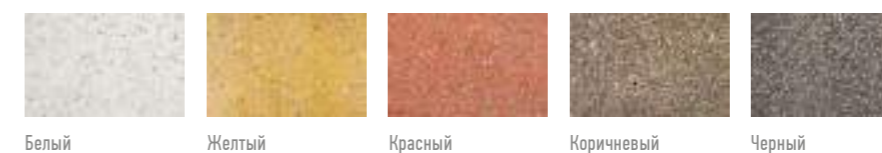

### МОЗАИЧНЫЙ БЕТОН



### МЫТЫЙ БЕТОН



Изображения товаров могут отличаться от оригинала производимой продукции по цвету в связи с особенностью производственного процесса. Просим вас окончательное решение о выборе цвета продукции принимать после посещения офиса продаж.





1, 3. «Стандарт» на шлифованной поверхности. Белый  
2. «Стандарт» на шлифованной поверхности. Желтый





## ПАЛИСАДЫ

*Палисады — отличная альтернатива классическому бордюру, которая служит декоративным обрамлением зеленых насаждений.*

Представляя большой простор для дизайнерской фантазии, палисады выполняют как декоративную функцию — служат украшением территории, так и имеют практическое назначение, выступая в роли ограждений для деревьев, кустарников и цветников. Классические палисады представлены в нашем каталоге в прямоугольных и округлых формах, а также в коллекции «Искусственный камень».

### ТЕХНИЧЕСКИЕ ХАРАКТЕРИСТИКИ:



Класс бетона изделий по прочности на сжатие ..... В22,5

Марка бетона по морозостойкости ..... F<sub>1</sub>150

Водопоглощением ..... не более 6%

ТУ 23.61.11-005-35723605-2022



 <p><b>1 ПК.50</b> 500x150x120 мм</p>	 <p><b>1 ПК.30</b> 300x149x120 мм</p>	 <p><b>1ПП.40.18.10*</b> 400x180x100 мм</p>
КОЛЛЕКЦИЯ: Стандарт		КОЛЛЕКЦИЯ: Стандарт, Искусственный камень и Листопад® на колотой поверхности

### КОЛЛЕКЦИЯ

#### СТАНДАРТ



Красный

Коричневый

Серый

#### СТАНДАРТ НА КОЛОТОЙ ПОВЕРХНОСТИ



Красный

Коричневый

Серый

#### ИСКУССТВЕННЫЙ КАМЕНЬ НА КОЛОТОЙ ПОВЕРХНОСТИ



Базальт

Шунгит

Доломит

Степняк

#### ЛИСТОПАД® НА КОЛОТОЙ ПОВЕРХНОСТИ

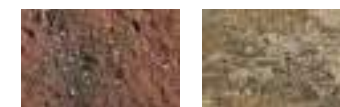

Клинкер

Старый замок

Изображения товаров могут отличаться от оригинала производимой продукции по цвету в связи с особенностью производственного процесса. Просим вас окончательное решение о выборе цвета продукции принимать после посещения офиса продаж.





1. «Стандарт» / Серый  
2. «Искусственный камень» на колотой поверхности / Базальт  
3. «Стандарт» / Коричневый





## ПЛИТЫ И СТУПЕНИ

*Парапетные плиты и ступени, выполненные из бетона, — идеальный материал благоустройства общественных пространств.*

Парапетные бетонные плиты и ступени на основе натурального камня обладают высокими механическими и эстетическими характеристиками и при этом отлично сочетаются с другими элементами благоустройства, создавая законченные входные группы. Для наилучшего сочетания в оформлении зданий и территорий наша компания производит парапетные плиты и мраморные ступени, имеющие однородные цвета и фактуры. Эта продукция может быть произведена по индивидуальным размерам, не превышающим представленные.

### ТЕХНИЧЕСКИЕ ХАРАКТЕРИСТИКИ:

#### Плиты парапетные и ступени:

Класс бетона изделий по прочности на сжатие ..... В22,5, В37

Марка бетона по морозостойкости ..... F<sub>150</sub>, F<sub>200</sub>

ТУ 23.61.11-007-53432515-2020



СТУПЕНИ:	
	
<b>Ступени Г-образные</b> 1200 (max) / 550 (max) / 150 (max) / 40 мм	<b>Ступени Г-образные</b> 1200 (max) / 550 (max) / 150 (max) / 40 мм
<b>КОЛЛЕКЦИЯ:</b> Стандарт на шлифованной поверхности	

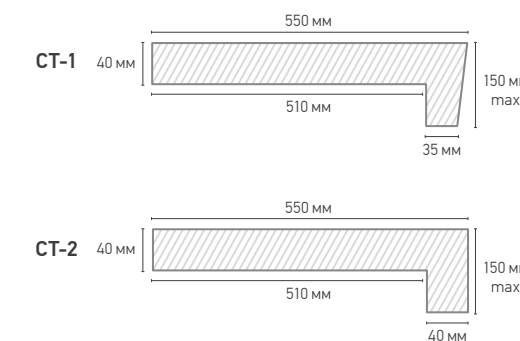

ПАРАПЕТНЫЕ ПЛИТЫ:	
	
<b>Плита парапетная ПЛ</b> 1000x550x40 мм	<b>Плита парапетная ПЛ</b> 1000x550x50 мм

## КОЛЛЕКЦИЯ

### СТАНДАРТ НА ШЛИФОВАННОЙ ПОВЕРХНОСТИ



Данная продукция изготавливается только на заводах Краснодарского края

Изображения товаров могут отличаться от оригинала производимой продукции по цвету в связи с особенностью производственного процесса. Просим вас окончательное решение о выборе цвета продукции принимать после посещения офиса продаж.



## ДЕКОРАТИВНЫЕ СТУПЕНИ

Декоративные ступени коллекции «Искусственный камень» — прекрасный вариант для благоустройства входных групп.

Обладая высокими механическими и эстетическими характеристиками, живописные декоративные ступени похожи на блоки, высеченные из настоящей горной породы. Такие ступени выглядят роскошно и элегантно. Объединяясь в едином стиле с садом, газонами, дорожками или открытыми площадками, ступени натуральных природных оттенков, фактур и сдержанной цветовой гаммы настраивают на спокойное и умиротворенное состояние.

### ТЕХНИЧЕСКИЕ ХАРАКТЕРИСТИКИ:

#### Плиты парапетные и ступени:

Класс бетона изделий по прочности на сжатие ..... B25  
 Марка бетона по морозостойкости ..... F<sub>2</sub>00  
 Марка по истираемости ..... G1

ТУ 23.61.11-007-35723605-2022



Ступень с колотой поверхностью\*  
**1СТ 100.40.15-к**  
 1000x400x150 мм

КОЛЛЕКЦИЯ: Искусственный камень, Листопад® на колотой поверхности

### КОЛЛЕКЦИЯ

#### ИСКУССТВЕННЫЙ КАМЕНЬ НА КОЛОТОЙ ПОВЕРХНОСТИ



Базальт

Шунгит

Доломит

Степняк

#### ЛИСТОПАД® НА КОЛОТОЙ ПОВЕРХНОСТИ



Клинкер

\* Данная продукция изготавливается только на заводе Москвы

Изображения товаров могут отличаться от оригинала производимой продукции по цвету в связи с особенностью производственного процесса. Просим вас окончательное решение о выборе цвета продукции принимать после посещения офиса продаж.



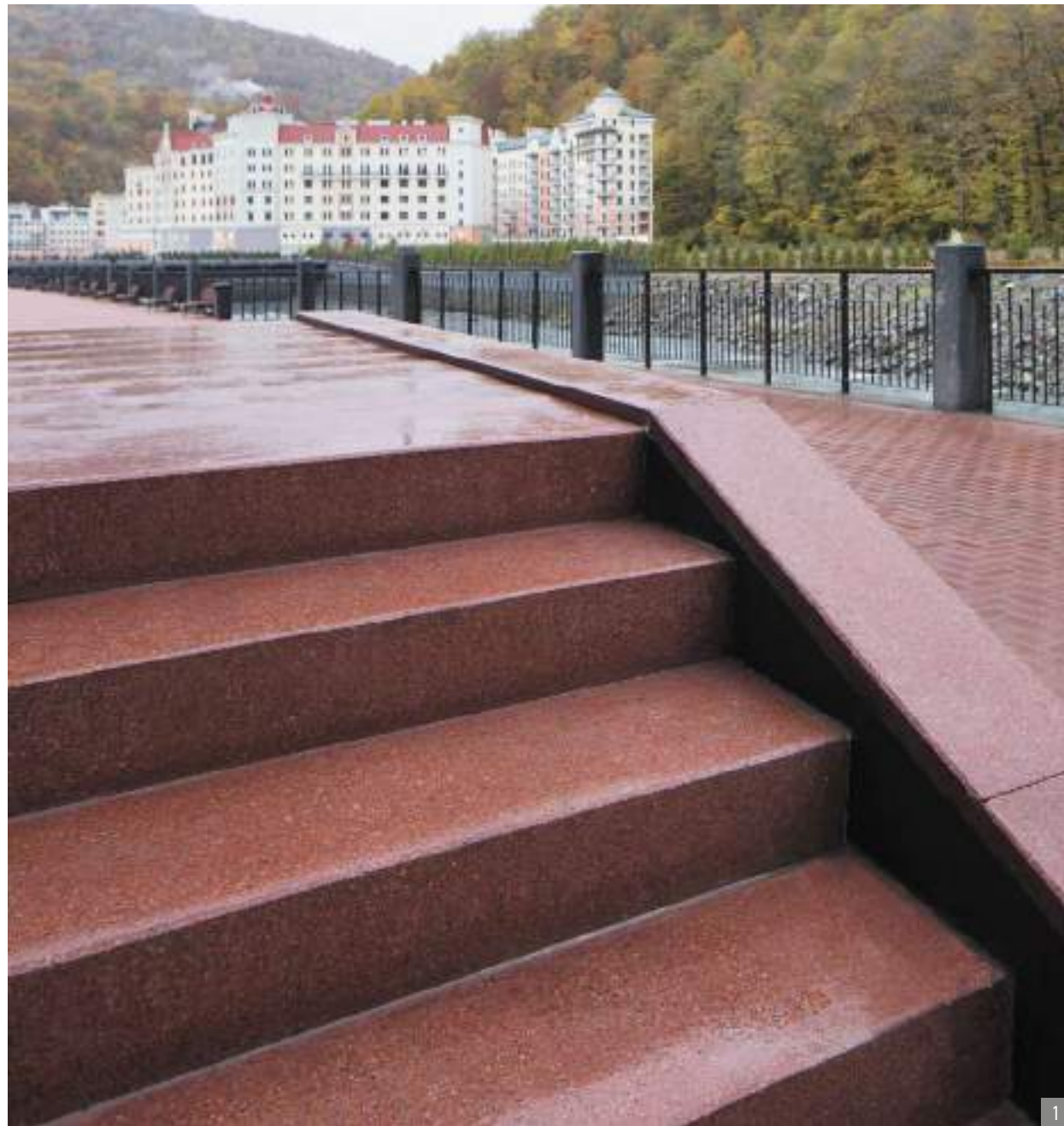

1. «Стандарт» на шлифованной поверхности / Красный. Сочи  
2. «Искусственный камень» / Доломит. Новороссийск



## СКАМЬИ И УРНЫ

Ландшафтное благоустройство предполагает сочетание всех его элементов. Скамьи и урны не стали исключением из правила.

В этом разделе представлены бетонные элементы благоустройства, а именно: скамьи и урны, входящие в коллекцию «Стандарт».

Лаконичный дизайн наделяет скамьи и урны универсальностью применения, а высокая прочность и значительный вес — антивандальными свойствами. Благодаря широкой цветовой гамме, в которой производятся изделия, они идеально впишутся в архитектурный стиль современного города или частного двора.



### ТЕХНИЧЕСКИЕ ХАРАКТЕРИСТИКИ:

Класс бетона изделий по прочности на сжатие ..... В22,5  
 Марка бетона по морозостойкости ..... F<sub>150</sub>  
 Категория бетонной поверхности ..... А6

ТУ23.69.19-006-53432515-2017, изм.1-5

### СКАМЬИ



**СК3** L=2420 мм  
опора: 500x500x260 мм



**СК8** L=2300 мм  
опора: 550x180x600 мм



**СК7** L=2400 мм  
опора: 900x650x250 мм



**СК6** L=2300 мм  
опора: 750x700x200 мм

КОЛЛЕКЦИЯ: Стандарт на шлифованной поверхности

### СКАМЬИ С ТУМБОЙ



**СК1** L=5600 мм  
тумба: 600x600x600 мм



**СК2** L=3100 мм  
тумба: 600x600x600 мм



**СК4** L=5600 мм  
тумба: 600x600x600 мм



**СК5** L=3100 мм  
тумба: 600x600x600 мм

КОЛЛЕКЦИЯ: Стандарт на шлифованной поверхности

### УРНЫ



**Урна 1**  
400x400x600 мм



**Урна 2**  
500x410x750 мм



**Урна 3**  
500x460x600 мм



**Комплект урн**  
500x500x800 мм  
700x600x500 мм

КОЛЛЕКЦИЯ: Стандарт на шлифованной поверхности

Изготавливается только на заводах Краснодарского края

## КОЛЛЕКЦИЯ

СТАНДАРТ НА ШЛИФОВАННОЙ ПОВЕРХНОСТИ  
 в комплект входит оцинкованная вкладка



Белый Желтый Красный Коричневый Черный

### МОЗАИЧНЫЙ БЕТОН



Серый Черный

### МЫТЫЙ БЕТОН



Медовый Черно-белый

Изображения товаров могут отличаться от оригинала производимой продукции по цвету в связи с особенностью производственного процесса. Просим вас окончательное решение о выборе цвета продукции принимать после посещения офиса продаж.





1-3. «Стандарт» на шлифованной поверхности / Оранжевый. Краснодар













## МАЛЫЕ АРХИТЕКТУРНЫЕ ФОРМЫ

*Традиционные элементы в ландшафтном дизайне и садово-парковом искусстве.*

Хотите внести изюминку в общую картину благоустройства и дополнить композицию архитектурного ансамбля? Предлагаем вашему вниманию ассортимент малых архитектурных форм от компании «Выбор». Интересным дизайнерским решением в оформлении частной территории станут куб, шар и полушар, представленные в коллекции «Гранит». Благодаря технологии обнажения природного камня МАФы будут красиво переливаться на солнце и заиграют разноцветными бликами.



 <b>Куб-1</b> 600x600x600 мм	 <b>Куб-2</b> 420x420x420 мм	 <b>Шар-1</b> D=550 мм	 <b>Шар-2*</b> D=300 мм
 <b>Полушар</b> D=600 мм	 <b>Пирамида</b> 540x540x700 мм	 <b>Подставка</b> 700x700x100 мм 500x500x100 мм	 <b>Ограничитель парковки</b>
* Пескоструйная обработка Подставки приобретаются отдельно			
<b>КОЛЛЕКЦИЯ:</b> Стандарт на шлифованной поверхности			

Изготавливается только на заводах Краснодарского края

### КОЛЛЕКЦИЯ

#### СТАНДАРТ НА ШЛИФОВАННОЙ ПОВЕРХНОСТИ

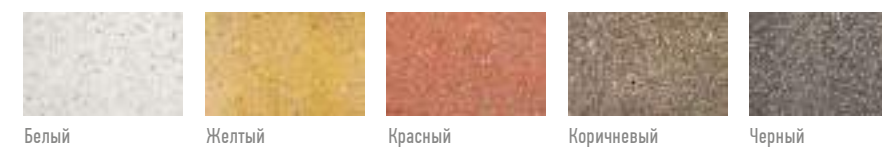

#### МОЗАИЧНЫЙ БЕТОН



#### МЫТЫЙ БЕТОН



Изображения товаров могут отличаться от оригинала производимой продукции по цвету в связи с особенностью производственного процесса. Просим вас окончательное решение о выборе цвета продукции принимать после посещения офиса продаж.

#### ТЕХНИЧЕСКИЕ ХАРАКТЕРИСТИКИ:

Класс бетона изделий по прочности на сжатие ..... В22,5  
 Марка бетона по морозостойкости ..... F<sub>150</sub>  
 Категория бетонной поверхности ..... А6

ТУ23.69.19-006-53432515-2017, изм.1-5





1



2



3

1. «Стандарт» на шлифованной поверхности / Белый. Новороссийск
2. «Стандарт» на шлифованной поверхности / Белый. Краснодар
3. «Стандарт» на шлифованной поверхности / Черный. Курганинск



# ПОЛЕЗНАЯ ИНФОРМАЦИЯ

## УКЛАДКА ТРОТУАРНОЙ ПЛИТКИ

Долговечность и красоту тротуарного покрытия определяют две составляющие: качество тротуарной плитки и соблюдение технологии ее укладки. Исходя из многолетнего опыта работы с тротуарными покрытиями мы рекомендуем доверять работы по благоустройству профессионалам. Однако поскольку вариант самостоятельного мощения тоже не исключен, ниже мы приводим рекомендации по процессу укладки тротуарных плит.

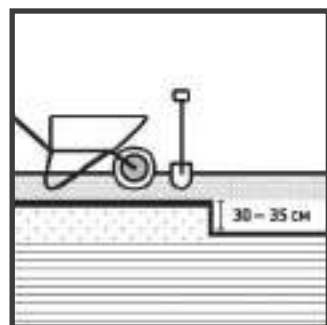

### 1 ВЫЕМКА ГРУНТА

После разметки участка под укладку снимается верхний слой грунта глубиной не менее 30–35 см от расчетного уровня поверхности плитки для основания из щебня и песка. Глубина выборки грунта зависит от типа грунта и толщины плитки. Для пучинистых грунтов (подверженных морозному пучению, то есть замерзанию влаги) она может быть больше, чтобы деформированный промерзший грунт не искажал геометрию готового покрытия. Слишком

мягкие или неравномерные грунты требуют тщательного уплотнения, а также прокладку геотекстилем для разделения слоев, защиты от сорняков и т.д. Не рекомендуется применение жесткого бетонного основания, поскольку это с высокой долей вероятности приведет к образованию высолов на поверхности плитки, что не влияет на ее физико-механические показатели, но ухудшает внешний вид.

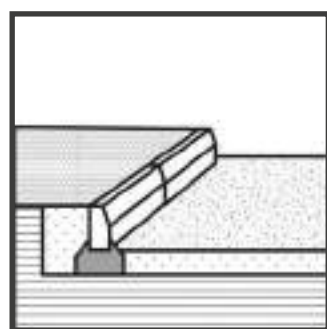

### 2 ЗАКРЕПЛЕНИЕ КРАЕВ МОЩЕНИЯ

Каркас тротуарного покрытия в виде бордюров или примыканий к бетонным поверхностям следует установить до начала укладки. Он должен быть жестким и законченным: работы с каркасом после укладки плитки нарушат уплотнение основания. Бордюрный каркас является

частью законченного тротуарного покрытия, поэтому его внешнему виду также следует уделить внимание. Правильного внешнего вида можно достичь корректным запилом бордюров перед установкой — и, как следствие, избежать больших швов в каркасе (более 10 мм).

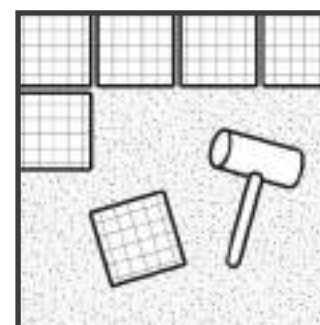
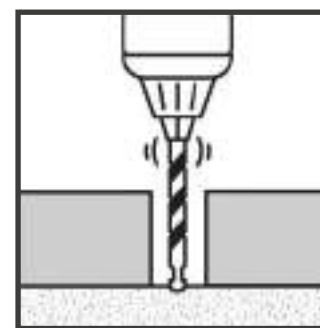
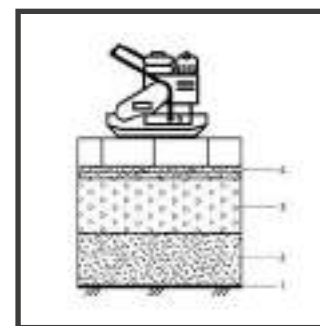

### 3 ПОДГОТОВКА ОСНОВАНИЯ

Основание под тротуарную плитку (так называемый «пирог») в случае укладки на грунт состоит из следующих слоев:

1. Нижний слой — Геотекстиль (нетканый иглопробивной 350 г/м<sup>2</sup>).
2. Промежуточный слой — Песок средней крупности (фракция 2,0-2,5 мм) толщиной 20 см.
3. Промежуточный слой — щебень фр. 20...40 мм с закладкой мелким щебнем фр. 5...10 мм толщиной 15-25 см. Рекомендуем не уменьшать высоту утрамбованного щебня ниже 15 см, чтобы обеспечить необходимый дренаж для отвода воды с поверхности тротуарных плит.
4. Подстилающий слой в уплотненном состоянии — утрамбованный песок или отсев (мелкий щебень) толщиной 3-5 см. Материалы укладываются с обязательным послойным уплотнением при помо-

щи виброплиты или вибротрамбовки. От качества уплотнения в значительной степени зависят эксплуатационные показатели тротуарного покрытия. В случае укладки плитки на жесткое бетонное основание используется следующая конструкция: отсыпка слоя щебня (толщина 10 см); бетонная плита (толщина 10-20 см); подстилающий слой из песка (толщина 3 см в уплотненном состоянии). Необходимо соблюдать достаточный поперечный или продольный уклон 2-2,5% для отвода воды с поверхности мощения. Также рекомендуется обязательное перфорирование бетонной плиты для дренажа — высверливание отверстий диаметром 30-50 мм с засыпкой их щебнем. Количество отверстий определяется проектом благоустройства.

### 4 УКЛАДКА ТРОТУАРНОЙ ПЛИТКИ

Укладывая тротуарную плитку, нужно следить за тем, чтобы основание было максимально ровное и плотное. Уложив плитку, следует прижать ее к поверхности основания руками и, если она не «ходит», слегка подбить резиновой киянкой. На заключительном этапе поверхность мощеного покрытия нужно уплотнить

при помощи виброплиты до устойчивого состояния. После того как все плиты уложены, следует засыпать готовый участок просеянным через мелкое сито песком естественной влажности или отсевом, или каменной крошкой, после чего затереть уличной шваброй с жестким ворсом.

#### РЕКОМЕНДУЕМ

- Для предотвращения вымывания основания в месте выхода водостоков на тротуарную поверхность устанавливать водосточные лотки.
- Для защиты плитки во время укладки в местах движения строительной техники желательно покрывать плитку деревянными или фанерными щитами.
- При подрезке плитки необходимо: снимать фаску (как на остальных гранях плитки), обеспечивать кулачки (или их заменители) в виде прокладки или зазора для последующей просыпки, иначе образуется скол фактуры в месте контакта плитки с бордюром или соседней плиткой.
- Для просыпки использовать чистый песок, не содержащий глинистых включений.
- Ознакомиться с документом СП «Мощение с применением бетонных вибропрессованных изделий».

#### НЕ РЕКОМЕНДУЕМ

- Утрамбовывать вымощенную плитку виброплитой без резиновой накладки: фактурный слой плитки может получить повреждения.
- Попадания пескоцементной смеси на фактурный слой тротуарной плитки. Даже если ее удастся отделить или смыть, на фактуре образуются несмываемые пятна.
- Просыпания швов пескоцементной смесью.
- Организовывать просыпку во влажную погоду, если есть сомнение в чистоте песка для просыпки швов (например, речной песок с обязательным содержанием органики). Время пребывания такого песка на фактуре плитки стоит минимизировать.
- Попадания торфа или чернозема.
- Укладывать плитку самостоятельно без помощи профессионалов.



# ДИЛЕРСКАЯ СЕТЬ И ОФИСЫ ПРОДАЖ

Полный адрес можно посмотреть на сайте [VYBOR.RF](http://VYBOR.RF)

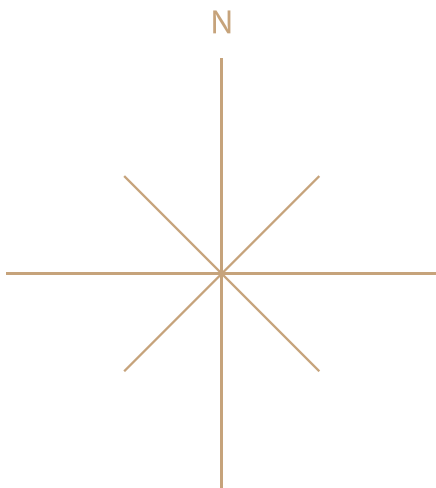

- г. Санкт-Петербург
- г. Твeрь
- г. Курск
- г. Воронеж
- г. Тамбов
- г. Пенза
- г. Саратов
- г. Самара
- г. Астрахань
- г. Владикавказ
- г. Грозный
- г. Махачкала
- г. Ижевск
- г. Набережные Челны
- г. Альметьевск
- г. Пермь
- г. Екатеринбург
- г. Тюмень
- г. Челябинск
- г. Омск
- г. Новосибирск
- г. Новокузнецк
- г. Барнаул
- г. Красноярск
- г. Кингисепп
- г. Коломна
- г. Колпино
- г. Кореновск
- г. Красногорск
- г. Краснодар
- г. Красноярск
- г. Кропоткин
- г. Крымск
- г. Кудрово
- г. Курганинск
- г. Курск
- г. Липецк
- г. Магнитогорск
- г. Майкоп
- г. Махачкала
- г. Москва
- г. Мурино
- г. Набережные Челны
- г. Назрань
- г. Нальчик
- г. Невинномысск
- г. Нижний Новгород
- г. Новоалтайск
- г. Новокузнецк
- г. Новосибирск
- г. Новороссийск
- г. Новочеркасск
- г. Ногинск
- г. Октябрьский
- г. Омск
- г. Орел
- г. Оренбург
- г. Орехово-Зуево
- г. Пенза
- г. Пермь
- г. Приморско-Ахтарск
- г. Псков
- г. Пушкино
- г. Реутов
- г. Ростов-на-Дону
- г. Рязань
- г. Самара
- г. Санкт-Петербург
- г. Саранск
- г. Саратов
- г. Севастополь
- г. Семикаранкорск
- г. Сестрорецк
- г. Симферополь
- г. Славянск-на-Кубани
- г. Славянский
- г. Сосновоборск
- г. Сочи
- г. Ставрополь
- г. Таганрог
- г. Тамбов
- г. Тверь
- г. Темрюк
- г. Тимашевск
- г. Тольятти
- г. Томск
- г. Тула
- г. Тюмень
- г. Ульяновск
- г. Уфа
- г. Хабаровск
- г. Чебоксары
- г. Челябинск
- г. Черкесск
- г. Шахты
- г. Якутск
- г. Ялта
- Краснодарский край и Республика Адыгея:
  - п.г.т. Мостовской
  - ст. Брюховецкая
  - ст. Выселки
  - ст. Гостагаевская
  - ст. Динская
  - ст. Каневская
  - ст. Медведовская
  - ст. Нововеличковская
  - ст. Отрадная
  - п. Парковский
  - ст. Роговская
  - ст. Северская
  - ст. Смоленская
  - ст. Тбилисская
  - п. Родники
  - с. Архипо-Осиповка
  - аул Новая Адыгея
- Ростовская область:
  - с. Николаевка
- Ставропольский край:
  - п. Богатищево
  - д. Веря
  - д. Захарово
  - д. Коргашино
  - д. Медвежий Озёра
  - п. Новоивановское
  - д. Огуднево
  - д. Юрлово
  - п. Тучково
- Московская область:
  - п. Богатищево
  - д. Веря
  - д. Захарово
  - д. Коргашино
  - д. Медвежий Озёра
  - п. Новоивановское
  - д. Огуднево
  - д. Юрлово
  - п. Тучково
- Ленинградская область:
  - п. Парголово
  - п. Шушары
  - 21-й км КАД
- Тверская область:
  - с. Завидово
- Республика Ингушетия:
  - с. Экажево
- Чеченская Республика:
  - ст. Червленная
- Башкортостан:
  - с. Нагаево
- Хабаровский край:
  - с. Матвеевка
- Ульяновская область:
  - п. Мирный



# КОНТАКТЫ

## РТП МОСКВА

### ОП Богатищево

Московская область, Каширский район,  
пос. Богатищево, ул. Промышленная, д.1  
8-800-250-38-32  
sales-msk@vibors.ru

### Отдел по работе с дилерами Отдел объектных продаж Проектный офис

Московская область, Одинцовский район,  
д. Раздоры, 1-й километр Рублево-  
Успенского шоссе, д. 1 (ТЦ 1-й КМ)  
8-800-250-38-32  
sales-msk@vibors.ru

## РТП САНКТ-ПЕТЕРБУРГ

### ОП Московский

г. Санкт-Петербург,  
пр-кт Московский, д. 183-185, лит. А  
8-800-250-38-32  
+7 (812) 665-51-10  
sales@vibor-spb.ru  
www.vibor-spb.ru

### ОП Приморский

г. Санкт-Петербург,  
пр-кт Лахтинский, д. 85, корп. 2  
8-800-250-38-32  
+7 (812) 665-51-10  
sales@vibor-spb.ru  
www.vibor-spb.ru

### ОП Всеволожск

Ленинградская область, г. Всеволожск,  
Южное шоссе, д. 148  
+7 (812) 327-65-03  
+7 (921) 774-90-82  
sales@vibor-spb.ru

### Отдел по работе с дилерами Отдел объектных продаж Проектный офис

г. Санкт-Петербург,  
пр-кт. Обуховской обороны, д. 112,  
корп. 2, лит. И (БЦ ВАНТ)  
8 800-250-38-32  
+7 (812) 665-51-10  
sales@vibor-spb.ru

## РТП КАЗАНЬ

### ОП Квартал

Отдел по работе с дилерами  
Отдел объектных продаж

### Проектный офис

Республика Татарстан, г. Казань,  
ул. Бондаренко, д. 34  
8-800-250-38-32  
+7 (843) 217-03-33  
+7 (985) 010-33-83  
kazan@vibors.ru

### ОП Комсомольская

Республика Башкортостан, г. Уфа,  
ул. Комсомольская, д. 106  
8-800-250-38-32  
+7 (347) 254-75-55  
+7 (919) 960-00-24  
ufa@vibors.ru

## РТП ЮГ

### ОП Афицкий

Краснодарский край, Северский район,  
пгт. Афицкий, ул. Шоссейная, д. 20а  
8-800-250-38-32  
+7 988-667-28-81  
sales-af@vibors.ru

### Отдел по работе с дилерами

Краснодарский край, Северский район,  
пгт. Афицкий, ул. Шоссейная, д. 20а  
8-800-250-38-32  
dealers@vibors.ru

### Отдел объектных продаж

Краснодарский край, Северский район,  
пгт. Афицкий, ул. Шоссейная, д. 20а  
8-800-250-38-32  
sales-opt@vibors.ru

### ОП Краснодар

Краснодарский край, г. Краснодар,  
ул. Силантьева, д. 64/3  
8-800-250-38-32  
sales-krd@vibors.ru

### ОП Курганинск

Краснодарский край, г. Курганинск,  
Кошехабльское шоссе, д. 15  
8-800-250-38-32  
+7 (988) 337-03-22  
sales-kurg@vibors.ru

### ОП Новороссийск

Краснодарский край, г. Новороссийск,  
с. Цемдолина, ул. Промышленная, д. 5  
8-800-250-38-32  
+7 (988) 337-03-11  
sales-nvrsk@vibors.ru

### ОП Сочи

### Проектный офис

Краснодарский край, г. Сочи,  
Виноградный переулок, д. 2А  
8-800-250-38-32  
sochi@vibors.ru

### ОП Ставрополь

Ставропольский край, г. Ставрополь,  
Старомарьевское шоссе, д. 6, лит. Е  
8-800-250-38-32  
stavropol@vibors.ru

### ОП Ростов

Ростовская область, г. Ростов-на-Дону,  
ул. Троллейбусная, д. 24/2в  
8-800-250-38-32  
+7 (988) 996-89-07  
sales-rst@vibors.ru

## РТП УРАЛ

### ОП Тюмень

Отдел по работе с дилерами  
Отдел объектных продаж  
Проектный офис

Тюменская область, г. Тюмень,  
ул. Комсомольская, д. 75, 1 этаж  
8-800-250-38-32  
7 (918) 623-16-20  
sales-tmn@vibors.ru

## РТП КРАСНОЯРСК

### ОП Бограда

Отдел по работе с дилерами  
Отдел объектных продаж  
Проектный офис

Красноярский край, г. Красноярск,  
ул. Бограда, д. 85  
8-800-250-38-32  
+7 (983) 500-49-52  
sales-krsk@vibors.ru

### ОП Сосновоборск

Красноярский край, г. Сосновоборск,  
ул. Заводская, д. 1, корп. 29а, стр. 2  
8-800-250-38-32  
+7 (913) 560-23-87  
sales-krsk@vibors.ru

РТП — Региональное торговое подразделение

ОП — Отдел продаж

Единый бесплатный номер:

**8-800-250-38-32**

ВЫБОР.РФ  plitkavibor



Представленная информация не является публичной офертой, определяемой положениями ст. 437 (2) ГК РФ, и носит информационный характер. Изображения товаров могут отличаться от оригинала производимой продукции по цвету в связи с особенностью производственного процесса.



Тротуарная плитка  
эталонного качества  
для загородных домов  
и мегаполисов



[ВЫБОР.РФ](http://vibor.rf)

Единый бесплатный номер:  
8-800-250-38-32

 [plitkavibor](https://vk.com/plitkavibor)